

Esstilo

Katalog drzwi

Edycja I

Nowoczesna marka dla wymagających

Stawiamy na estetykę wykonania i nowoczesne technologie z uwzględnieniem aktualnych trendów. Stworzyliśmy markę oferującą wyjątkowe drzwi do Państwa wnętrza. Jesteśmy przekonani, że nasze ekskluzywne drzwi modułowe staną się idealnym dopełnieniem nowoczesnych pomieszczeń Państwa domu.



Esstilo

ESSTILO modern DESIGN

Esstilo stawia sobie za cel dostarczenie Państwu produktu najwyższej jakości o oryginalnym wzornictwie i szerokich możliwościach kompozycyjnych.

Esstilo to drzwi dla świadomych Klientów, którzy chcą kreować wnętrza zgodnie ze światowymi trendami. Naszą misją jest dostarczenie doskonałego produktu w możliwie najkrótszym czasie.

lamele **DEKORACYJNE**

Lamele ścienne to **ponadczasowe** i **ekskluzywne** elementy aranżacji dowolnego wnętrza. Nowatorskie, designerskie i przede wszystkim niezwykle proste w montażu to idealne rozwiązanie na **wykończenie ścian** i **sufitów**.



lamele

DEKORACYJNE

Lamele to produkt o szerokim zastosowaniu, chociaż podstawową rolą listew ozdobnych jest dekoracja wnętrza to ich zalety nie kończą się tylko na walorach estetycznych, ale należy również podkreślić ich funkcjonalność. Panele wygłuszają i wyciszają pomieszczenie, poprawiając akustykę wnętrza a wysoka jakość produktu sprawia, że otrzymujemy gwarancję trwałości i naturalnej przestrzeni.

Montaż paneli nie wymaga dużego wysiłku, ale efekt który osiągniemy sprawi w naszych pomieszczeniach **ponadczasowy i nowatorski design.**

Wykończenie

- Wykonane z wysokiej jakości płyty MDF, gwarantuje długotrwałe użytkowanie produktu,
- W celu ochrony brzegów przed zniszczeniami podczas transportu, listwy nie są formatowane. Dlatego też dodajemy 5 cm do każdej listwy. Brzegi listew pozostają do samodzielnego przycięcia.

Wymiary lameli

- Długość: 275 + 5 cm do samodzielnego przycięcia
- Szerokość: 2,9 cm
- Grubość: 4 cm

Wymiary listwy montażowej

- Długość: 260 cm
- Szerokość: 1,4 cm
- Grubość: 1 cm

Dodatkowe informacje

- Dowolność rozstawu (opcjonalny odstęp wynosi 2,8 cm), na 1 metrze ściany mieści się około 17 listew,
- Łatwy i trwały montaż, który zapewniają listwy montażowe.



Nasze **panele ściennie** zaprojektowano jako element ozdobny przeznaczony do dekoracji ścian we wnętrzach zarówno prywatnych, jak i biurowych. Lamele świetnie odnajdą się w kompozycjach nowoczesnych, przełamując surowość rustykalnych czy skandynawskich stylów. Niepowtarzalny i unikalny ich charakter będzie idealnie pasował również w klasycznych aranżacjach.

top DECOR

Okleina **TOP-DECOR** to folia preimpregnowana, zabezpieczona lakierem o pożądanych właściwościach, która stanowi idealne połączenie jakości i ceny.

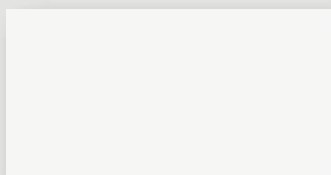

biały

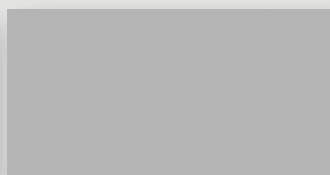

szary matt

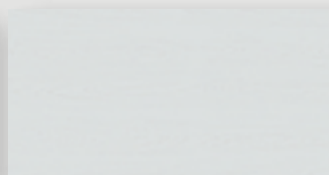

dąb biały

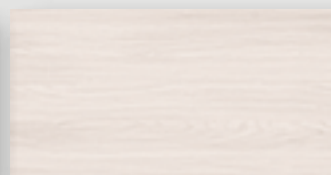

jesion



dąb sonoma



dąb wotan



dąb naturalny

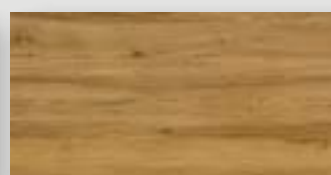

dąb bergen



dąb szary

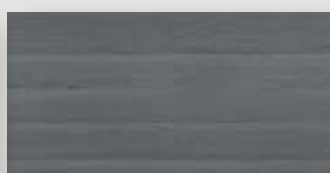

grafit



dąb złoty



orzech catania



orzech amerykański

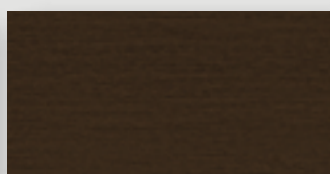

wenge japońskie

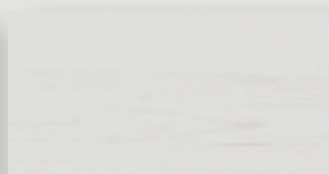

biały styl

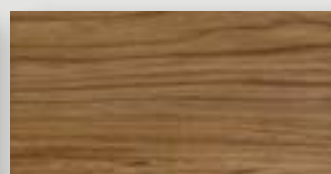

catania jasna

pro LINE

Okleina **PRO-LINE** to folia na bazie polipropylenu o bardzo wysokiej odporności na ścieranie i zarysowania. Łączy funkcjonalność z elegancją gwarantując długoletnie, bezproblemowe użytkowanie.

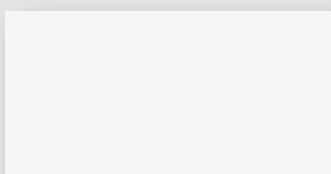

biały matt pro



jesion pro



orzech pro

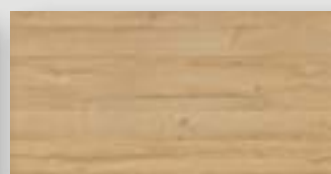

dąb pro

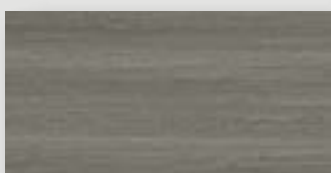

grafit pro

linia **BASIC**

Drzwi **modułowe przylgowe i bezprzylgowe** charakteryzują się masywną i innowacyjną konstrukcją z litego MDF-u, a także nowoczesnym i ciekawym wzornictwem. Każdy z modułów skrzydła oklejony jest z należytą starannością bez widocznych miejsc połączeń okleiny. Elementy są solidnie połączone tworząc trwałą i stabilną konstrukcję skrzydła. Drzwi modułowe to nowa generacja drzwi o solidnej konstrukcji, starannym wykonaniu i szerokich możliwościach kompozycyjnych.



linia BASIC

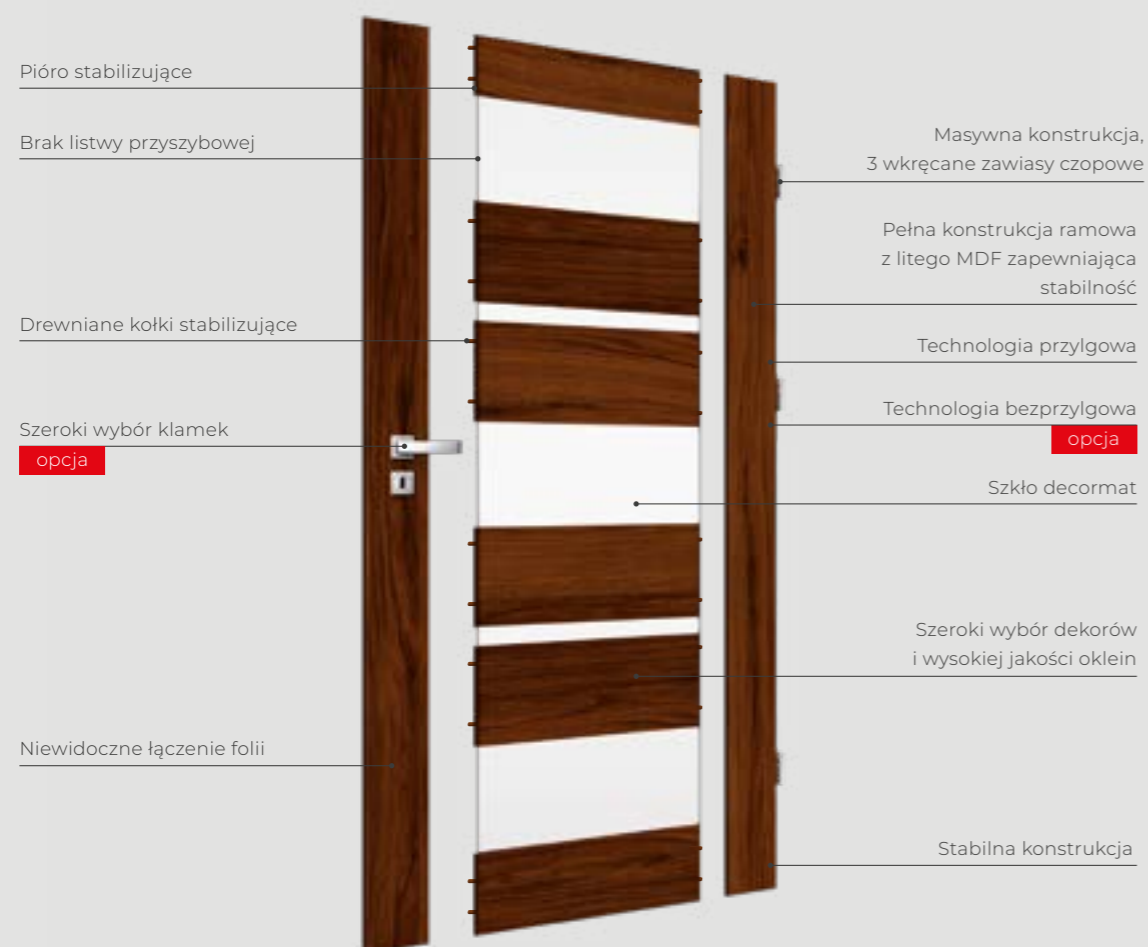

Konstrukcja

Skrzydło modułowe z pełnej płyty MDF, okleinowane folią dekoracyjną. Górny ramiak zabezpieczony metodą **Touchwood**. System przylgowy lub bezprzylgowy. Szerokość ramiaka 138mm.

Szerokość

- 60cm · 70cm · 80cm · 90cm
- 100cm

Szklenie

- Szyba 4mm, decormat.

Okucia

Trzy zawiasy dwuczopowe regulowane, cynk srebrny najwyższej jakości w skrzydle przylgowym. Zamek na klucz metalowy z wkładką patentową lub łazienkowy, cynk srebrny w skrzydle przylgowym i magnetyczny w skrzydle bezprzylgowym na klucz, wkładkę patentową i z blokadą. Trzy ukryte zawiasy w skrzydle bezprzylgowym.

Zalety skrzydła

- Zwiększona odporność na uszkodzenia mechaniczne
- Szkło decormat 4mm
- Niewidoczne łączenie folii
- Brak listwy przyszybowej
- Listwa aluminiowa (w wybranych modelach)
- Masywna i stabilna konstrukcja



Esstilo*



Esstilo 1



Esstilo 2

*Przedstawione w katalogu wizualizacje dotyczą szerokości skrzydeł „80”. Pozostałe szerokości drzwi mają inne proporcje szkła w stosunku do poprzeczek.



Gomera*



Gomera 1

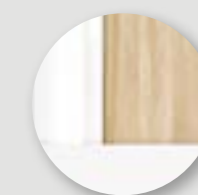

Esstilo 2
wstawka
dekoracyjna
w kolorze dęb
naturalny

*Przedstawione w katalogu wizualizacje dotyczą szerokości skrzydeł „80”. Pozostałe szerokości drzwi mają inne proporcje szkła w stosunku do poprzeczek.



Opcja
czarna szyba



Trento*

Trento 1*

Trento 2

*Przedstawione w katalogu wizualizacje dotyczą szerokości skrzydeł „80”. Pozostałe szerokości drzwi mają inne proporcje szkła w stosunku do poprzeczek.



Mizar

Mizar 1



Opcja
czarna szyba



Milton

Milton 1

Milton 2



Mizar 2

Mizar 3



Taurus



Taurus 1



Taurus 2



Grasso



Grasso 1



Grasso 2



Taurus 3



Taurus 4



Ego



Ego 1



Ego 2



Bono



Bono 1



Bono 2



Negro



Negro 1



Negro 2



Bono 3



Bono 4



Elba



Elba 1



Elba 2



Katania



Katania 1



Katania 2



Tirana



Tirana 1

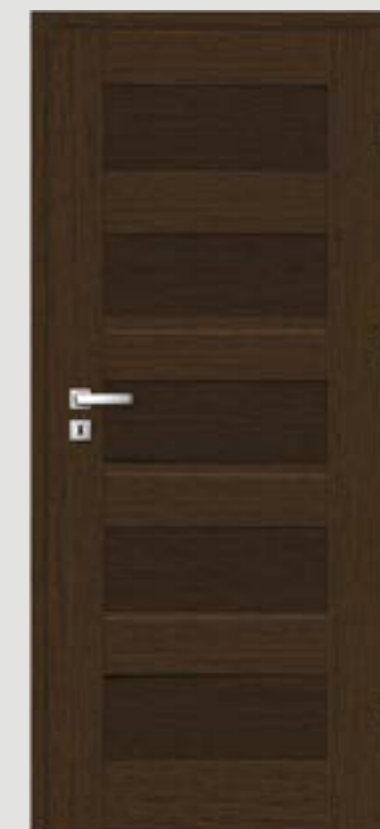

Tirana 2



Vena



Vena 1



Vena 1
szprosły
ze skosami



Vena 2



Santo



Santo 1



Santo 2



Warna



Warna 1



Warna 2



Calama



Calama 1



Ultra



Ultra 1



Ultra 2



Calama 2



Calama 3



Aston



Aston 1



Lara



Lara 1



Aston 2



Aston 3



Lara 2



Lara 3



Alero



Alero 1



Alero 2



Menkar



Menkar 1



Menkar 2



Alero Alu



Alero Alu 1



Alero Alu 2

*Alero Alu 2
wstawka
dekoracyjna
z aluminium 8 mm*



Evita



Evita 1



Evita 2



Porto



Porto 1



Porto 2



Verte



Verte 1



Verte 2



Toledo



Toledo 1

Toledo 1
wstawka
dekoracyjna



Toledo 2



Intra



Intra Duo
elementy poziome
w kolorze dęb
naturalny



Intra Duo



Caruso



Caruso 1



Caruso 2



Izyda



Izyda 1



Izyda 2



Caruso 3



Caruso 4



Irys



Irys 1

top DECOR

Okleina **TOP-DECOR** to folia preimpregnowana, zabezpieczona lakierem o pożądanym właściwościach, która stanowi idealne połączenie jakości i ceny.

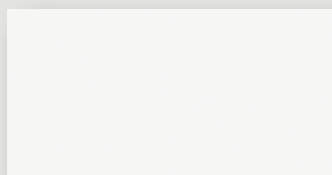

biały

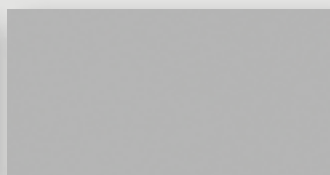

szary matt

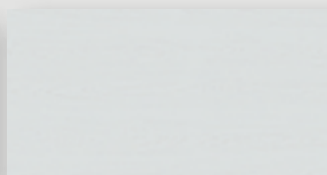

dąb biały

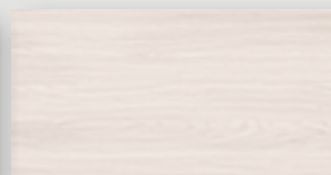

jesion



dąb sonoma

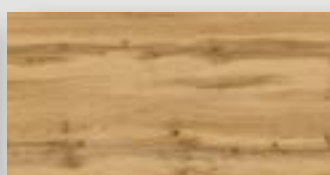

dąb wotan

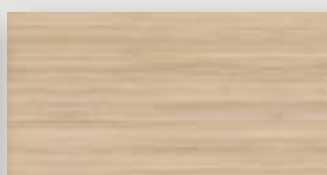

dąb naturalny



dąb bergen



dąb szary

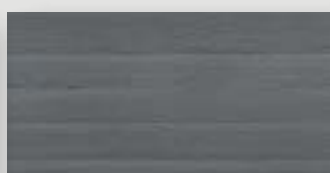

grafit



dąb złoty



orzech catania



orzech amerykański

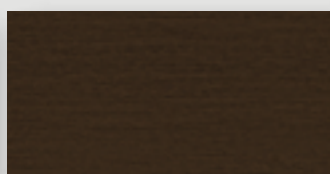

wenge japońskie

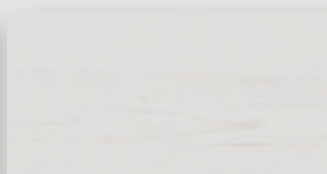

biały styl

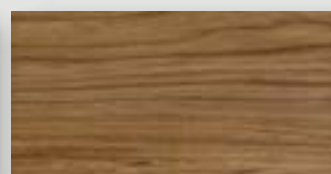

catania jasna

pro LINE

Okleina **PRO-LINE** to folia na bazie polipropylenu o bardzo wysokiej odporności na ścieranie i zarysowania. Łączy funkcjonalność z elegancją gwarantując długoletnie, bezproblemowe użytkowanie.

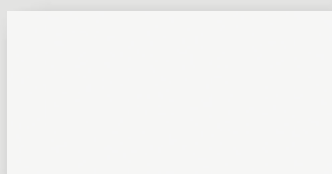

biały matt pro



jesion pro



orzech pro

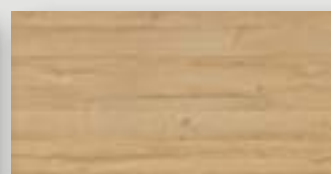

dąb pro

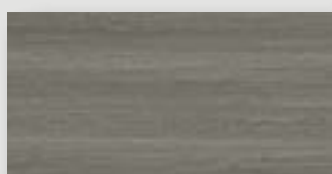

grafit pro

linia **INVEST**

Linia drzwi **inwestycyjnych** to drzwi przeznaczone do budownictwa użyteczności publicznej i mieszkaniowej jako drzwi wewnętrzne wejściowe.

Na konstrukcję drzwi składa się ramiak z płyty **MDF** pokryty oklejonymi dwiema płytami **HDF** i wypełnieniem ze specjalistycznej płyty **Homalight**.



linia INVEST



Konstrukcja

Ramiak z płyty **MDF** pokryty oklejonymi dwiema płytami **HDF** i wypełnieniem ze specjalistycznej płyty **Homalight** system przylgowy.

Szerokość

- 80cm · 90cm
- 100cm

Okucia

Trzy zawiasy dwuczopowe regulowane, cynk srebrny najwyższej jakości.

Zamek na wkładkę patentową, cynk srebrny.

Zalety skrzydła

- Zwiększona odporność na uszkodzenia mechaniczne
- 3 zawiasy czopowe wkręcane i kontrolowane wkrętem
- Masywna i stabilna konstrukcja
- Zamek na wkładkę patentową
- Wizjer w komplecie
- Dwa zamki



Avila



Avila 1



Avila
wstawka dekoracyjna
z czarnego tworzywa 40mm

top DECOR

Okleina **TOP-DECOR** to folia preimpregnowana, zabezpieczona lakierem o pożądanym właściwościach, która stanowi idealne połączenie jakości i ceny.

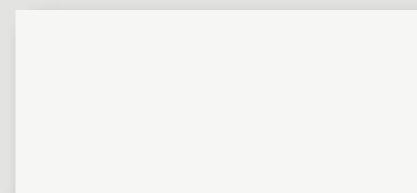

biały



grafit



dąb złoty



orzech natura

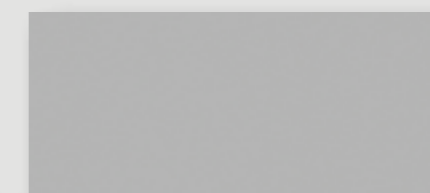

szary matt

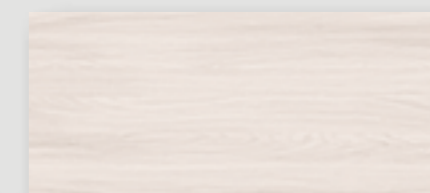

jesion



dąb naturalny

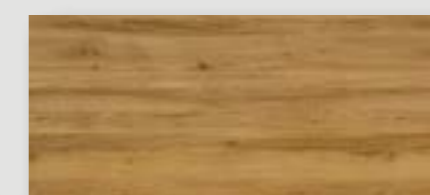

dąb bergen

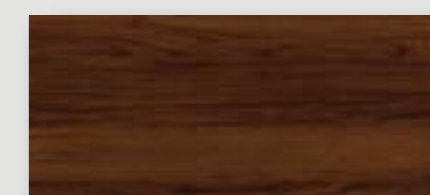

orzech catania



Dominos



Dominos Alu



Dominos Alu 1



Dominos Alu 2



Dominos Alu 3

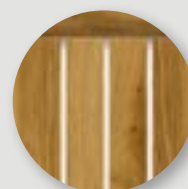

**standard
wstawka
dekoracyjna
z aluminium 8mm*

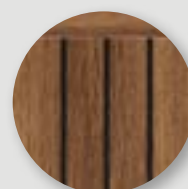

**opcja
wstawka
dekoracyjna
8mm czarne
aluminium*

systemy **PRZESUWNE**

Systemy przesuwne pozwalają w łatwy sposób zamontować skrzydła w pomieszczeniach gdzie nie ma możliwości, bądź nie chcemy stosować tradycyjnych drzwi rozwieranych.



system LOFT

System do drzwi przesuwnych **LOFT** odpowiada najnowszemu trendom w aranżacji wnętrz i jest dostępny w komplecie ze skrzydłem pełnym **LOFT**. Wykończony jest w pięknym, surowym stylu industrialnym, w kolorze czarnego matu. Nadaje każdej przestrzeni unikatowy i indywidualny charakter. Przeznaczony jako system do drzwi przejściowych między pomieszczeniami, w szczególności do jadalni, salonu czy gabinetu. Można zastosować go również jako element dekoracyjny na ścianę. System jest przeznaczony do wykończonego na gotowo otworu, nie ma dostępnego tunelu. Kompletny system składa się: system przesuwny **LOFT** + **skrzydło LOFT** + pochwyt



Dostępna kolorystyka:

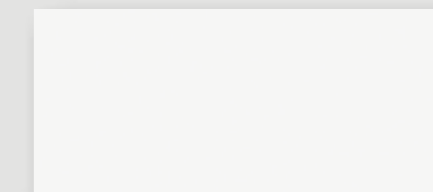

biały

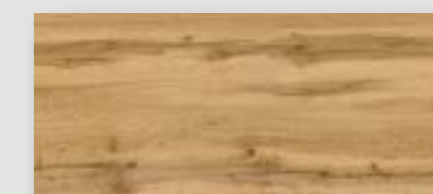

dąb wotan

Skład zestawu

okucia **LOFT**, zabezpieczenia przed wypadaniem drzwi, uchwyty do ściany, prowadnik dolny, odbojniki górne, odbojniki dolne, zestaw wkrętów, szyna jezdna.

Prowadnica o długości

- 200cm dla skrzydła „60” „70” „80”
- 250cm dla skrzydła „90” „100”

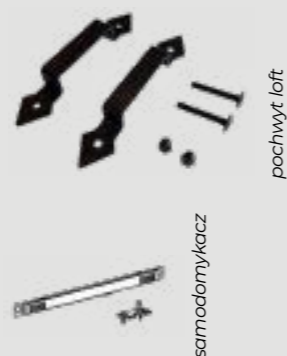

Opcja dodatkowa

samodomykacz **Loft** regulowany.

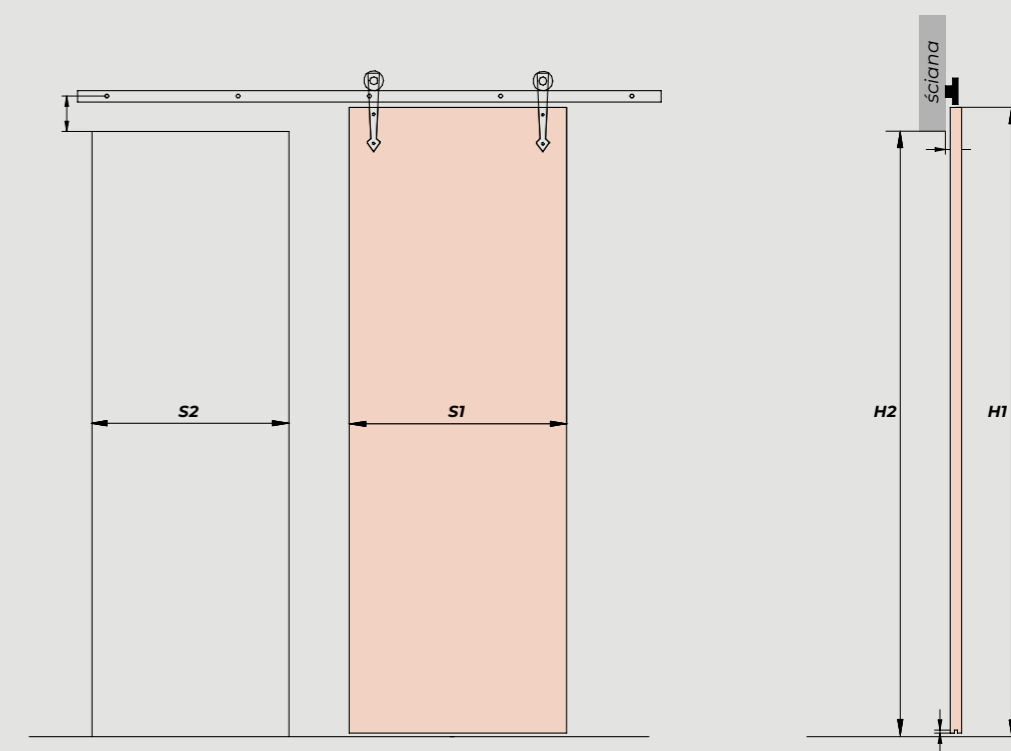

		„60”	„70”	„80”	„90”	„100”
S1	Szerokość skrzydła	644	744	844	944	1044
S2	Szerokość otworu w ścianie	574	674	774	874	974
H1	Wysokość skrzydła	2150	2150	2150	2150	2150
H2	Wysokość otworu w ścianie	2080	2080	2080	2080	2080

Prowadnica o długości:
 - 2000mm dla skrzydeł „60”, „70”, „80”
 - 2500mm dla skrzydeł „90”, „100”

Skrzydła przesuwne

do systemu przesuwnego naściennego stosujemy skrzydło drzwiowe bezprzylgowe o wymiarach:

- system **pojedynczy**: 60, 70, 80, 90
- system **podwójny**: 2x60, 2x70, 2x80, 2x90

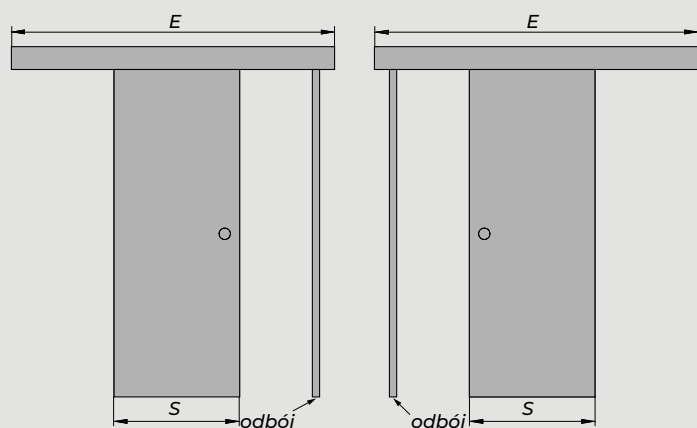

system pojedynczy lewy

system pojedynczy prawy

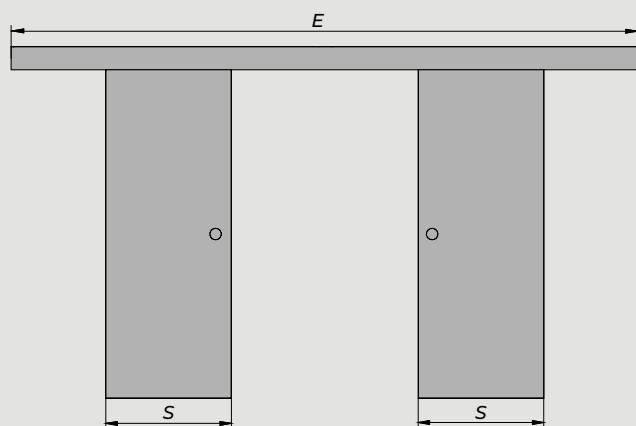

system podwójny

W tej wersji dostępne są wszystkie modele drzwi z linii Basic.

Dzięki zastosowaniu takiego rozwiązania, jakim jest system przesuwne naścienny w łatwy sposób możemy zamontować skrzydła w pomieszczeniach gdzie nie mamy możliwości, bądź nie chcemy stosować tradycyjnych drzwi rozwieranych. Skrzydło, bądź skrzydła (w przypadku systemu podwójnego) drzwiowe przemieszcza się na aluminiowych prowadnicach, umieszczonych powyżej otworu drzwiowego.

W skład systemu przesuwnego wchodzi:

- prowadnica aluminiowa wraz z rolkami i elementami montażowymi
- lista dystansowa
- karnisz
- maskownica w kolorze skrzydła
- belka odbojowa w kolorze skrzydła (nie występuje w systemie podwójnym)

Opcja dodatkowa do systemu przesuwnego podwójnego - SYMETRIC:

Symetric to mechanizm jednoczesnego otwierania 2 drzwi, przeznaczony do systemów przesuwne. Umożliwia jednoczesny przesuw dwóch skrzydeł drzwi, nadając zabudowie funkcjonalność i wygodę.

W skład zestawu wchodzi:

- rolka do mechanizmu 219-067 - 2 szt.
- uchwyt linki ze sprężyną 219-068 - 1 szt.
- kątownik mocujący 219-065 - 1 szt.
- linka stalowa z zaciskiem, długość 8m 219-069 - 1 szt.
- wkręty
- instrukcja montażu

Opcje za dopłatą:

- pochwyty podłużne stalowe w kolorze chromu
- komplet pochwyków do jednego skrzydła składa się z dwóch sztuk
- zamek hakowy
- spowalniacz
- skrzydło do systemu przesuwne
- skrzydła do systemu przesuwne podwójnego

szerokość systemów pojedynczych naściennych

	60	70	80	90
S	644	744	844	944
E	1682	1682	1982	1982

szerokość systemów podwójnych naściennych

	2x60	2x70	2x80	2x90
S	2x644	2x744	2x844	2x944
E	3332	3332	3996	3996



System pojedynczy



System podwójny

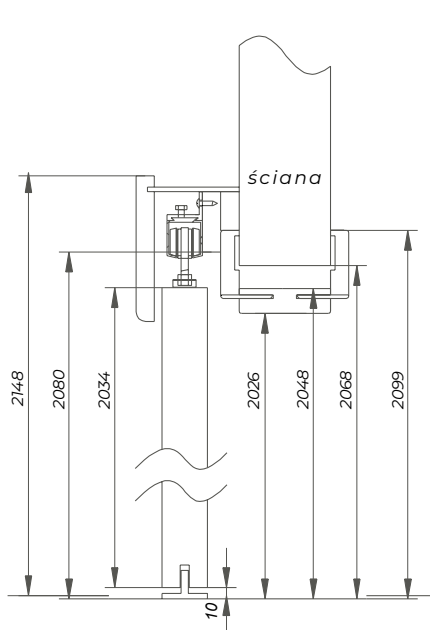
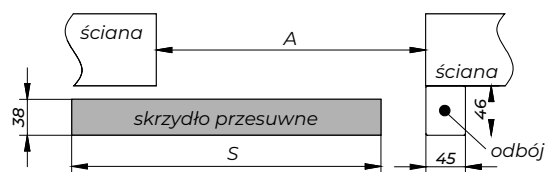
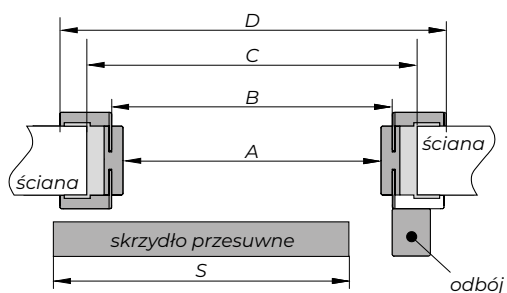

system przesuwny
naścienny z zabudową

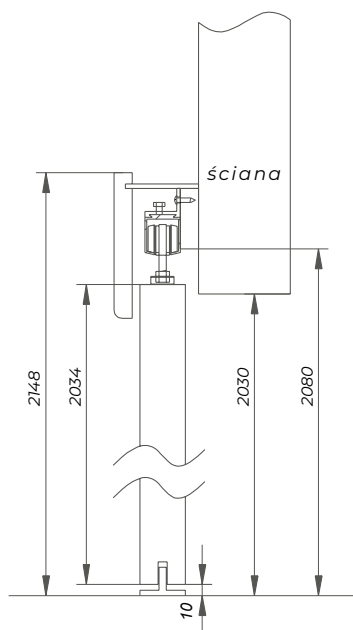

system przesuwny
naścienny bez zabudowy

szerokość systemów podwójnych naściennych

	2x60	2x70	2x80	2x90
S	2x644	2x744	2x844	2x944
A	1250	1450	1650	1850
B	1243	1443	1643	1843
C	1294	1494	1694	1894
D	1392	1474	1674	1874

szerokość systemów pojedynczych naściennych

	60	70	80	90
S	644	744	844	944
A	602	702	802	902
B	646	746	846	946
C	680	780	880	980
D	674	774	874	974

Kaseta bezościeżnicowa wraz ze skrzydłem do ściany gipsowo-kartonowej 100mm lub 125mm.

System przesuwny do drzwi chowanych w ścianie, do zabudowy płytami **GK**. Kaseta przeznaczona do skrzydeł drewnianych lub szklanych.

Zastosowanie:

w zabudowie **GK** o grubości ściany 100mm lub 125mm

Parametry techniczne:

- suwak w prowadnicy - regulacja wysunięcia skrzydła z kieszeni kasety
- montaż skrzydła na etapie montażu kasety, przed wykończeniem nadproża
- możliwość przestawienia kasety ze względu na grubość ściany na 100mm / 125mm



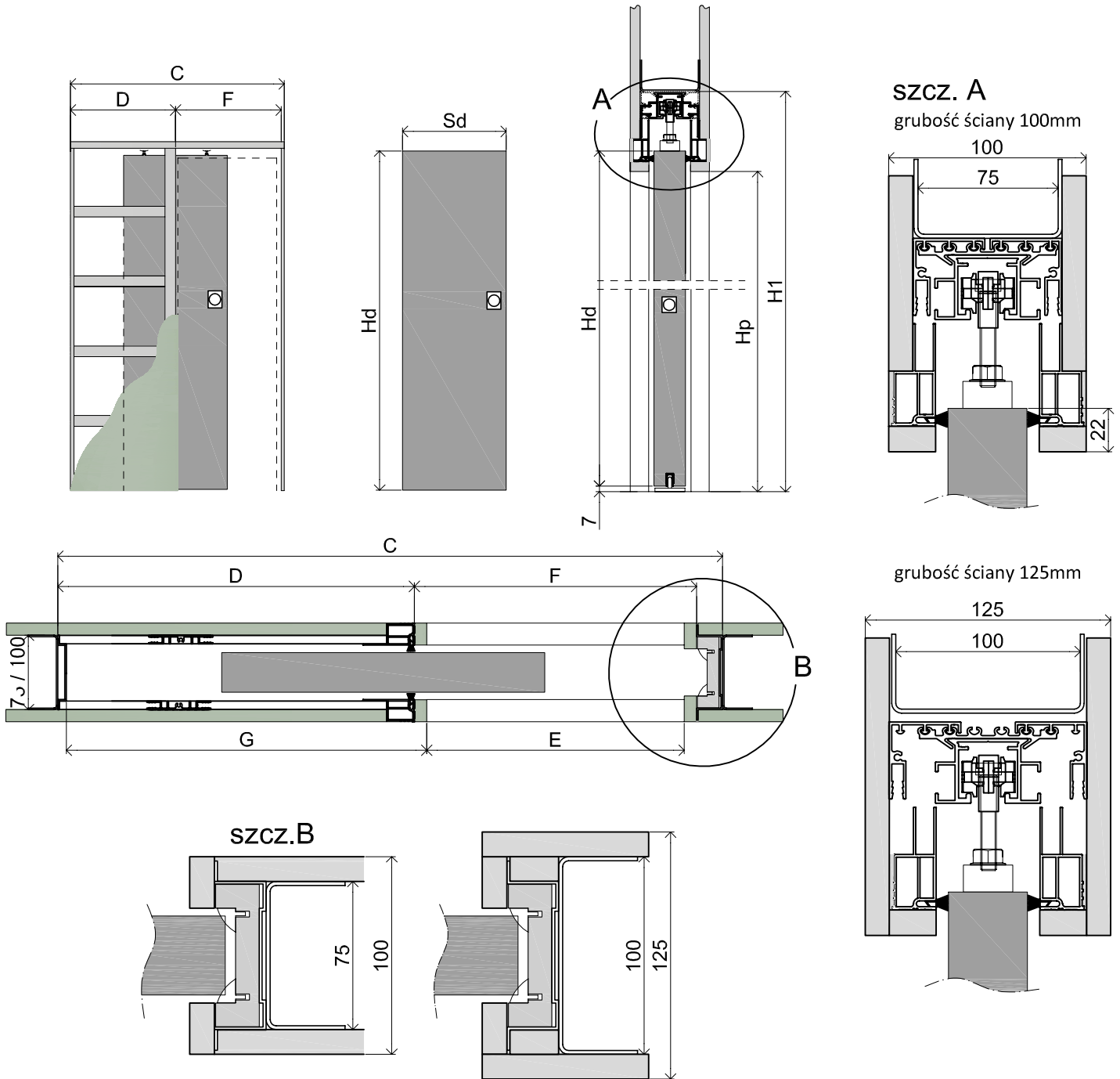

WYMIARY STANDARDOWE DLA DRZWI PRZESUWNYCH

Moduł	Szerokość skrzydła Sd [mm]	Wysokość skrzydła Hd [mm]	C [mm]	D [mm]	E [mm]	F [mm]	G [mm]	Wysokość światła przejścia Hp [mm]	Wysokość całkowita kasety H1 [mm]
70	744	2030	1508	753	704	729	756	2015	2125
80	844		1708	853	804	829	856		
90	944		1908	953	904	929	956		

C - całkowita szerokość kasety; D - szerokość kieszeni kasety; E - szerokość światła przejścia w ościeżnicy
 F - szerokość światła przejścia bez ościeżnicy; G - głębokość gotwej kasety

drzwi DWUSKRZYDŁOWE

Drzwi dwuskrzydłowe występują w wersji **przylgowej** i wykonywane są na bazie dostępnych modeli drzwi jednoskrzydłowych linii **BASIC**, w odpowiadających im cechach kolorystycznych, szklenia itd.

Składają się ze skrzydła czynnego i biernego.

Zarówno skrzydło czynne jak i bierne wyposażone są w listwy przymykowe.

Skrzydło bierne wyposażone jest dodatkowo w zasuwkę drzwiowe.



Milton - dwuskrzydłowe symetryczne



Milton - dwuskrzydłowe asymetryczne

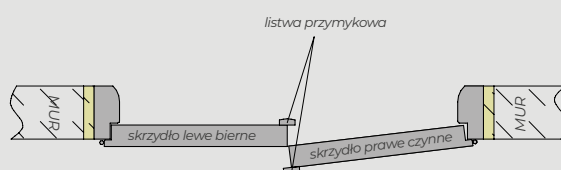

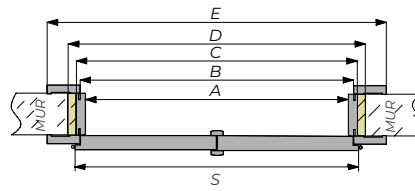

OR

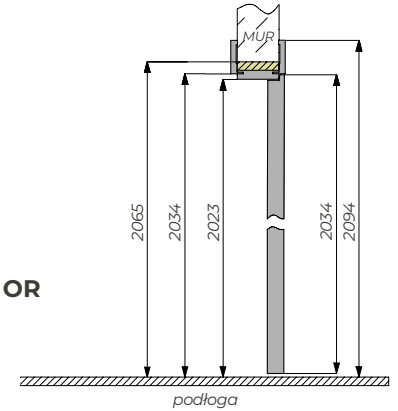

Ościeznica panelowa OR dla systemu dwuskrzydłowego

	60+40	2x60	60+70	60+80	60+90	70+40	2x70	70+80	70+90	80+40	2x80	80+90	90+40	2x90
S	644+444	2x644	644+744	644+844	644+944	744+444	2x744	744+844	744+944	844+444	2x844	844+944	944+444	2x944
A	1050	1250	1350	1450	1550	1150	1450	1550	1650	1250	1650	1750	1350	1850
B	1072	1272	1372	1472	1572	1172	1472	1572	1672	1272	1672	1772	1372	1872
C	1094	1294	1394	1494	1594	1194	1494	1594	1694	1294	1694	1794	1394	1894
D	1135	1335	1435	1535	1635	1235	1535	1635	1735	1335	1735	1835	1435	1935
E	1192	1392	1492	1592	1692	1292	1592	1692	1792	1392	1792	1892	1492	1992

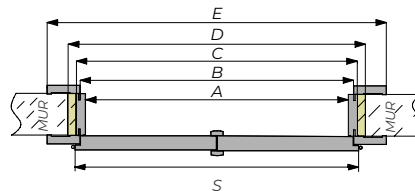

OW

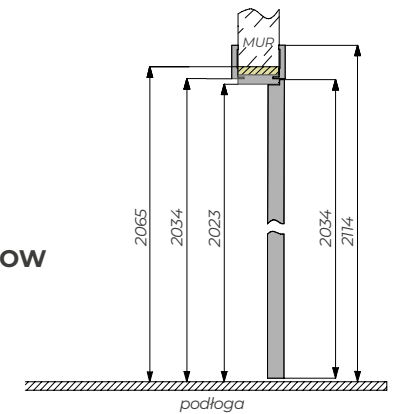

Ościeznica panelowa OW dla systemu dwuskrzydłowego

	60+40	2x60	60+70	60+80	60+90	70+40	2x70	70+80	70+90	80+40	2x80	80+90	90+40	2x90
S	644+444	2x644	644+744	644+844	644+944	744+444	2x744	744+844	744+944	844+444	2x844	844+944	944+444	2x944
A	1050	1250	1350	1450	1550	1150	1450	1550	1650	1250	1650	1750	1350	1850
B	1072	1272	1372	1472	1572	1172	1472	1572	1672	1272	1672	1772	1372	1872
C	1094	1294	1394	1494	1594	1194	1494	1594	1694	1294	1694	1794	1394	1894
D	1135	1335	1435	1535	1635	1235	1535	1635	1735	1335	1735	1835	1435	1935
E	1232	1432	1532	1632	1732	1332	1632	1732	1832	1432	1832	1932	1532	2032

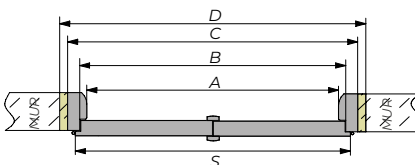

OS

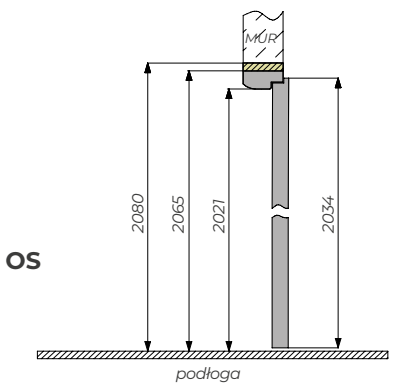

Ościeznica stała OS dla systemu dwuskrzydłowego

		2x60	60+70	60+80	60+90	70+40	2x70	70+80	70+90	80+40	2x80	80+90	90+40	2x90
S	644+444	2x644	644+744	644+844	644+944	744+444	2x744	744+844	744+944	844+444	2x844	844+944	944+444	2x944
A	1046	1246	1346	1446	1546	1146	1446	1546	1644	1646	1646	1746	1346	1846
B	1073	1273	1373	1473	1573	1173	1473	1573	1673	1673	1673	1773	1373	1873
C	1135	1335	1435	1535	1635	1235	1535	1635	1735	1735	1735	1835	1435	1935
D	1161	1361	1461	1561	1661	1261	1561	1661	1761	1761	1761	1861	1461	1961

Do każdego z proponowanych przez nas skrzydeł drzwiowych rekomendujemy odpowiadającą im ościeżnicę, która dopełni całość pod względem technicznym i estetycznym.

ościeżnica STAŁA

Ościeżnice te polecane są do zastosowania wszędzie tam, gdzie nie jest wymagana regulacja przy zakresie muru.

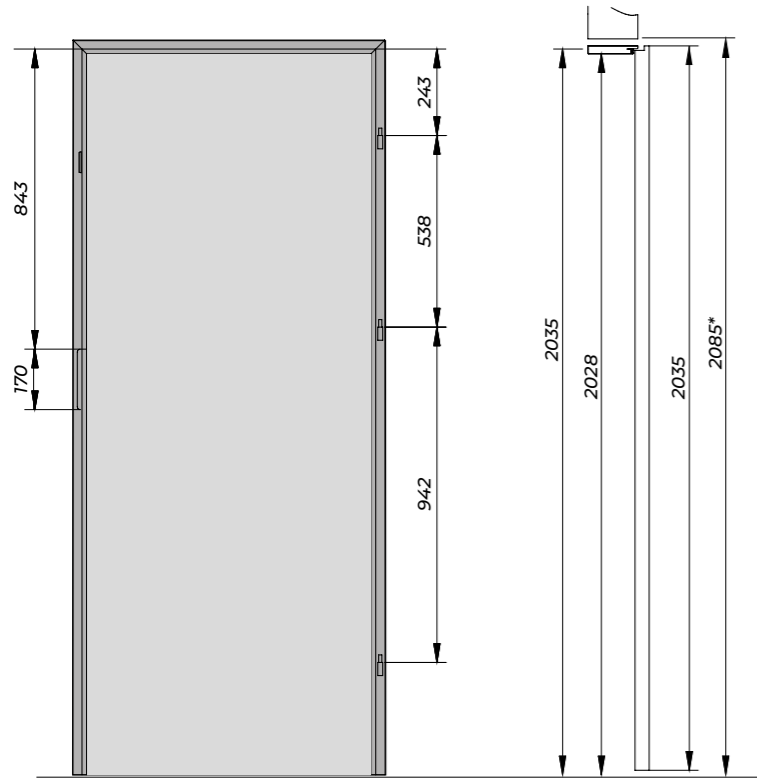

* sugerowana wysokość otworu w murze

ościeżnica stała LINII INVEST

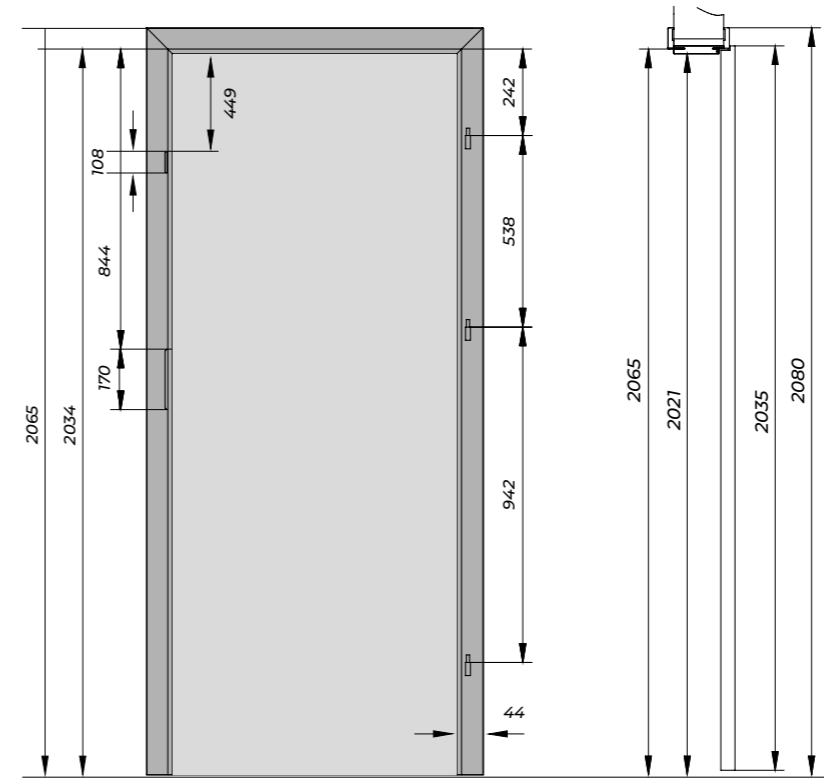

Nazwa
Baza stała top decor
Belka top decor
Baza stała pro-line
Belka pro-line
Opaska mask. top decor
Opaska mask. pro-line
Ćwierćwałek top-decor
Ćwierćwałek pro-line
Baza Dominos

	60	70	80	90	100
F	644	744	844	944	1044
A	600	700	800	900	1000
B	626	726	826	926	1026
C	688	788	888	988	1088
D	718	818	918	1018	1118

	80	90	100
S1	844	944	1044
A1	798	898	998
B1	824	924	1024
C1	886	986	1086
D1	910	1010	1110

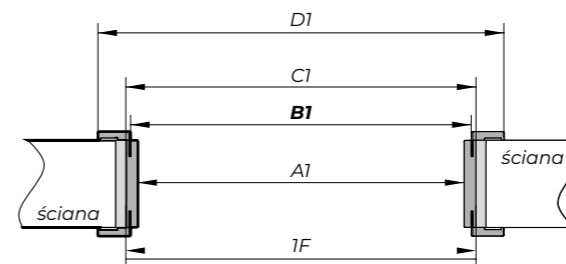
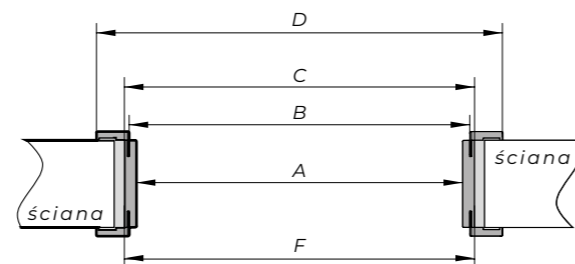

Ościeżnice panelowe przylgowe umożliwiają idealne dopasowanie do różnych wymiarów ścian, gwarantując atrakcyjne wykończenie bez dodatkowych elementów.

Ościeżnice panelowe bezprzylgowe dedykowane skrzydłom drzwiowym przygotowanym w wersji bezprzylgowej.

ościeżnica OW

	60	70	80	90	100
S2	644	744	844	944	1044
A2	602	702	802	902	1002
B2	624	724	824	924	1024
C2	646	746	846	946	1046
D2	680	780	880	980	1080
E2	784	884	984	1084	1184

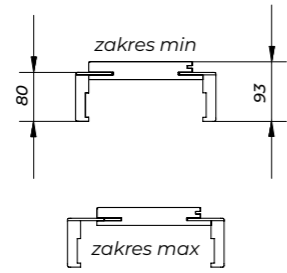

Ościeżnica panelowa OW

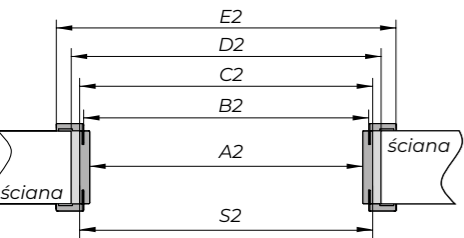
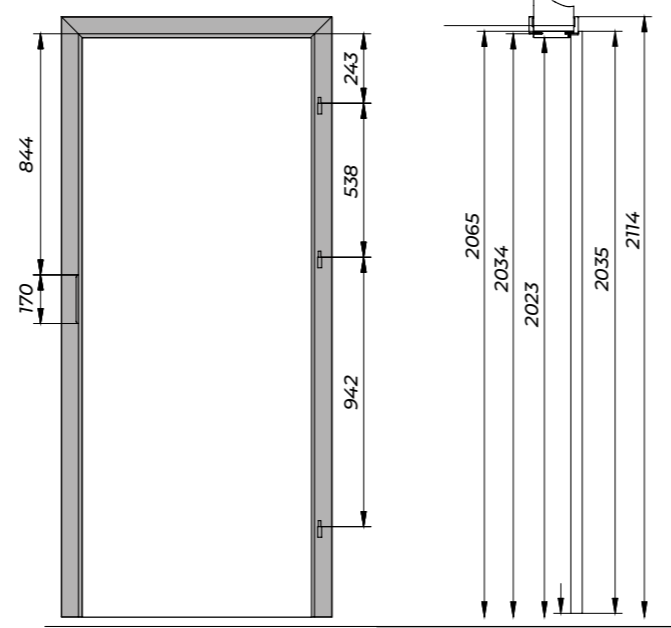

OW1	OW2	OW3	OW4	OW5	OW6	OW7	OW8	OW9	OW10	OW11
80-100	100-140	140-180	180-220	220-260	260-300	300-340	340-380	380-420	420-460	460-500

ościeżnica ORB

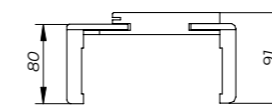

Ościeżnica panelowa ORB

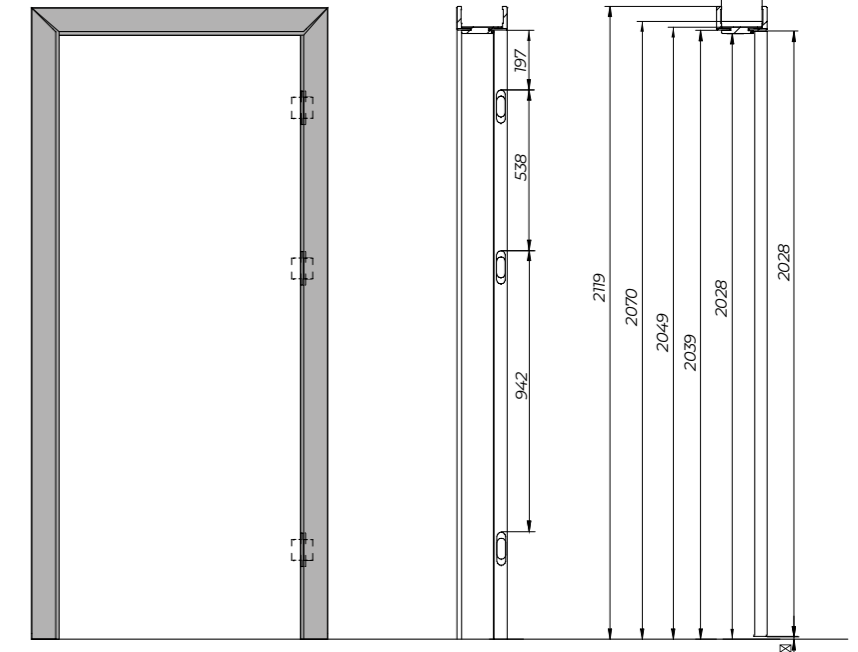

ościeżnica OR

	60	70	80	90	100
S2	644	744	844	944	1044
A2	602	702	802	902	1002
B2	624	724	824	924	1024
C2	646	746	846	946	1046
D2	680	780	880	980	1080
E2	744	844	944	1044	1144

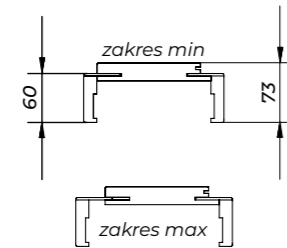

Ościeżnica panelowa OR

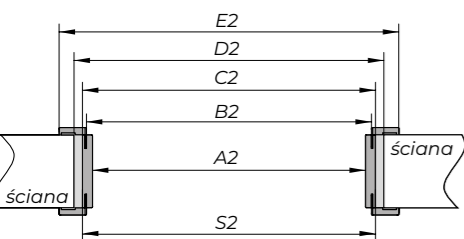
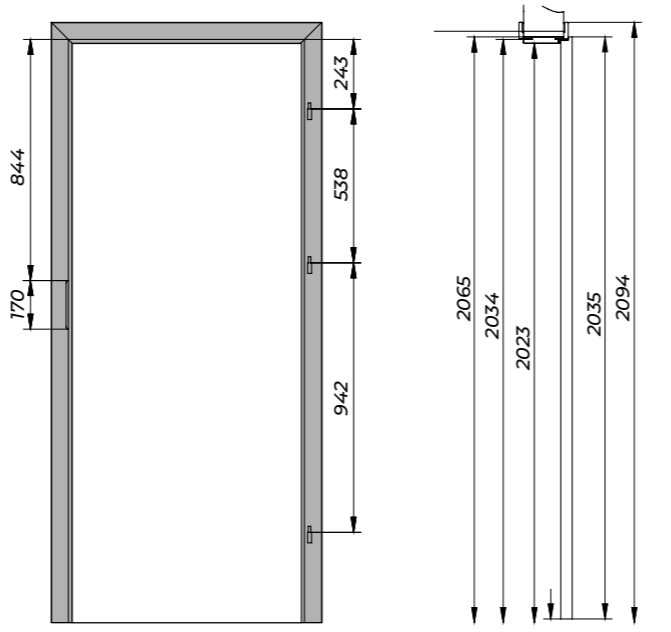

OR1	OR2	OR3	OR4	OR5	OR6	OR7	OR8	OR9	OR10	OR11
80-100	100-140	140-180	180-220	220-260	260-300	300-340	340-380	380-420	420-460	460-500

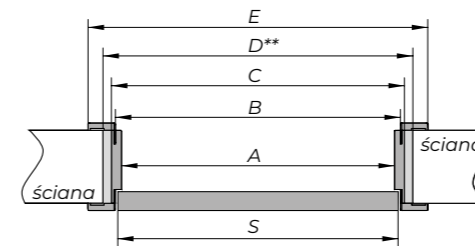

**sugerowana szerokość otworu w murze

	zakres
ORB1	96-116
ORB2	116-156
ORB3	156-196
ORB4	196-236
ORB5	236-276
ORB6	276-316
ORB7	316-356
ORB8	356-396
ORB9	396-436
ORB10	436-476
ORB11	476-516

Tunel panelowy to produkt konstrukcyjnie zbliżony do ościeżnicy panelowej, jednak nie posiadający zawiasów, zaczepu oraz nafrezowania pod uszczelkę. Składa się z płyty **MDF** o grubości 22mm. Część czołową oraz regulacyjną stanowią płaskie opaski kątowe. Różne zakresy regulacji pozwalają na obsadzenie jej w murze o grubości od 80mm do 500mm. Tunel panelowy ma zastosowanie do ozdobnego zakrycia otworu w murze bądź jako opcja do systemu przesuwnego naściennego.

tunel TR

	60	70	80	90	100
S2	644	744	844	944	1044
A2	602	702	802	902	1002
B2	624	724	824	924	1024
C2	646	746	846	946	1046
D2	680	780	880	980	1080
E2	744	844	944	1044	1144

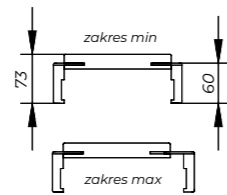
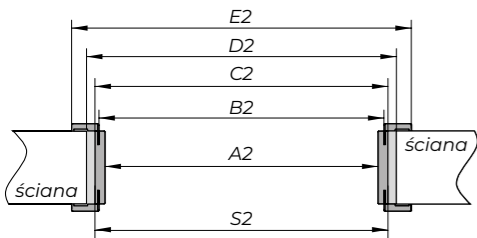
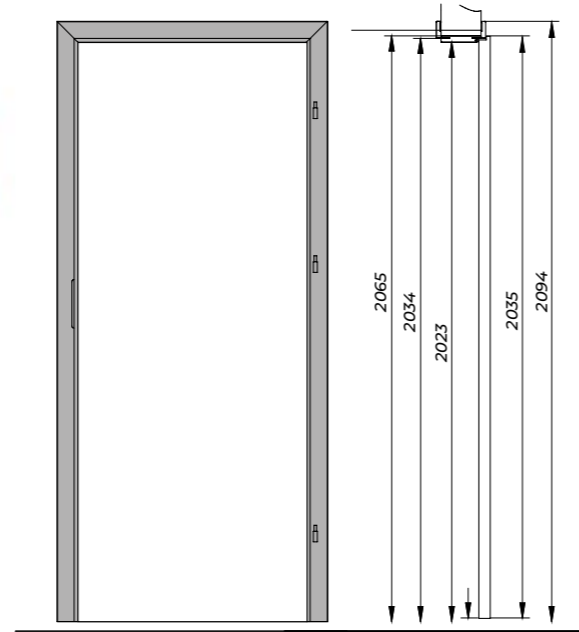

TR1	TR2	TR3	TR4	TR5	TR6	TR7	TR8	TR9	TR10	TR11
80-100	100-140	140-180	180-220	220-260	260-300	300-340	340-380	380-420	420-460	460-500

Ościeżnice panelowe OR/OW

Nazwa	zakres [mm]
OR/OW-1	80-100
OR/OW-2	100-140
OR/OW-3	140-180
OR/OW-4	180-220
OR/OW-5	220-260
OR/OW-6	260-300
OR/OW-7	300-340
OR/OW-8	340-380
OR/OW-9	380-420
OR/OW-10	420-460
OR/OW-11	460-500

Tunele panelowe TR/TW

Nazwa	zakres [mm]
TR/TW-1	80-100
TR/TW-2	100-140
TR/TW-3	140-180
TR/TW-4	180-220
TR/TW-5	220-260
TR/TW-6	260-300
TR/TW-7	300-340
TR/TW-8	340-380
TR/TW-9	380-420
TR/TW-10	420-460
TR/TW-11	460-500

tunel TW

	60	70	80	90	100
S2	644	744	844	944	1044
A2	602	702	802	902	1002
B2	624	724	824	924	1024
C2	646	746	846	946	1046
D2	680	780	880	980	1080
E2	784	884	984	1084	1184

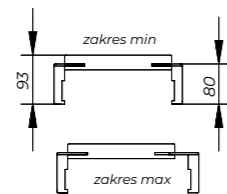
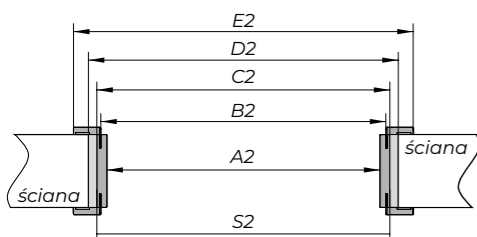
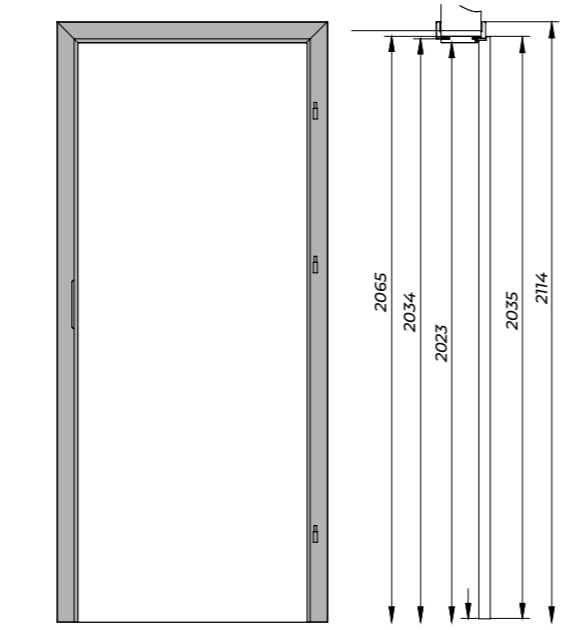

TW1	TW2	TW3	TW4	TW5	TW6	TW7	TW8	TW9	TW10	TW11
80-100	100-140	140-180	180-220	220-260	260-300	300-340	340-380	380-420	420-460	460-500

Ościeżnice panelowe bezprzylgowe ORB

Nazwa	zakres [mm]
ORB1	96-116
ORB2	116-156
ORB3	156-196
ORB4	196-236
ORB5	236-276
ORB6	276-316
ORB7	316-356
ORB8	356-396
ORB9	396-436
ORB10	436-476
ORB11	476-516

Dodatkowe opcje

Nazwa
Podcięcie wentylacyjne
Tuleje wentylacyjne
Skrzydło 100
Skrzydło bezprzylgowe
Skrzydło do systemu przesuwnego

szylidy KLAMKI

Iberia / chrom



Iberia / nikiel-satyna



Iberia / czarny



Tasos / biały



Tasos / stal



Tasos / czarny



W naszej ofercie
znajdą Państwo również
wyselekcjonowane
modele klamek wraz
z szyldami, pasujące do
produkowanych przez
firmę Esstilo drzwi.

Jawa / biały-nikiel



Jawa / satyna-nikiel



Jawa / czarny-nikiel



Lobos / biały-chrom



Lobos / czarny-chrom



Osłonki na zawias

13,5mm w kompletach (2 sztuki na jeden zawias)

nikiel / satyna



czarna



biała



Skrzydła przylgowe

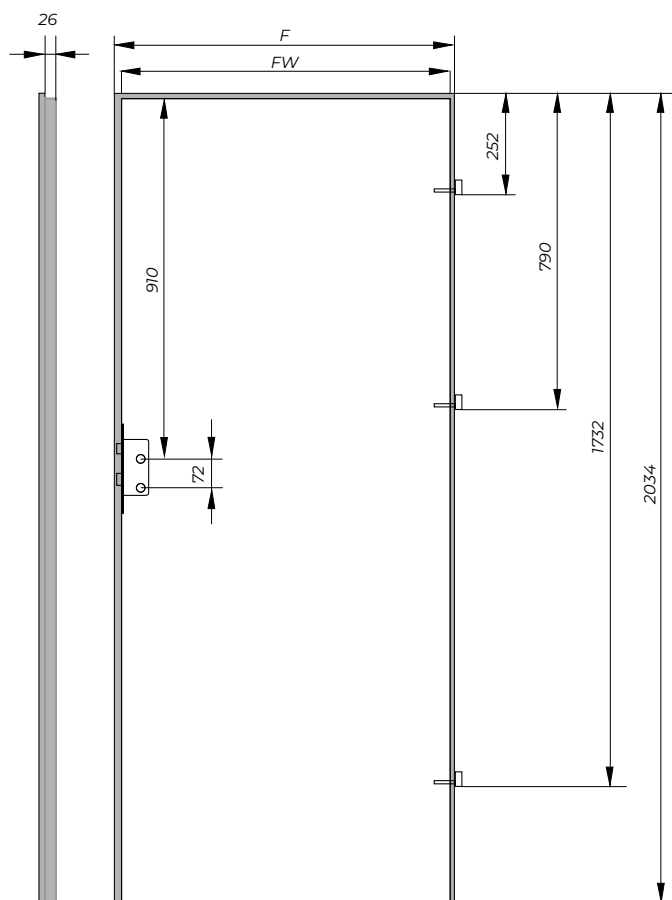

Rozmiar	F	FW
60	644	618
70	744	718
80	844	818
90	944	918
100	1044	1018

Skrzydła bezprzylgowe

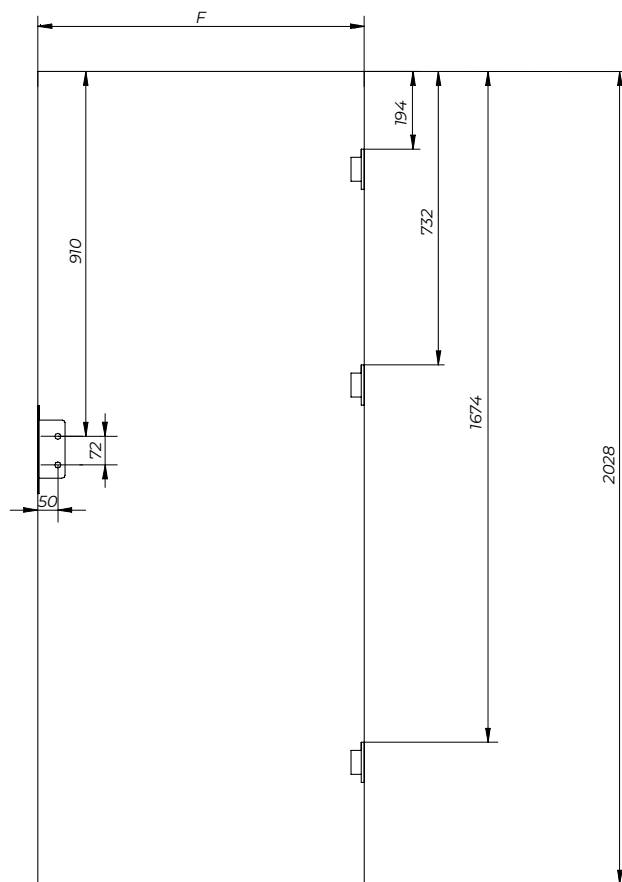

Rozmiar	F
60	618
70	718
80	818
90	918
100	1018

Kierunki otwierania skrzydeł

jednoskrzydłowe

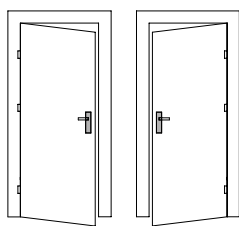

lewe prawe

dwuskrzydłowe

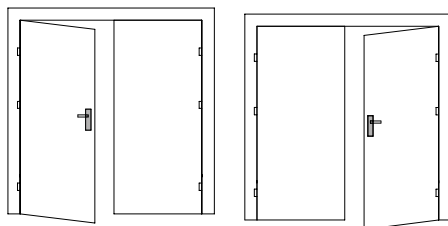

lewe prawe

system przesuwny

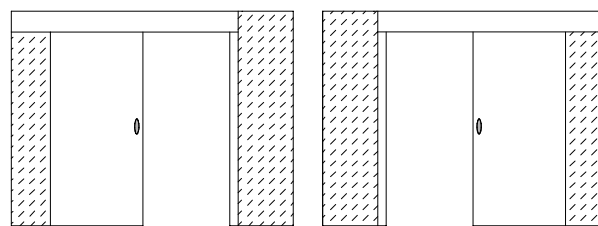

w lewo w prawo

Esstilo

Esstilo by
Intravita sp. z o.o. sp .k.
ul. Samsonowicza 18
27-400 Ostrowiec Św.
☎ 41 274 29 52
biuro@esstilo.com.pl
www.esstilo.com.pl

Niniejszy katalog nie stanowi oferty handlowej w rozumieniu Kodeksu Cywilnego i jest publikacją jedynie w celach informacyjnych. Kolory oklein mogą różnić się od zamieszczonych fotografii. Firma Esstilo zastrzega sobie prawo do zmian technicznych i wizualnych służących ulepszeniu produktu oraz możliwości pomyłek i błędów w druku. Przedmioty i meble niewyszczególnione w opisach technicznych nie stanowią oferty handlowej firmy Esstilo.

This catalogue is not a commercial offer and it is made only to inform. Pictures and colours can be different from models we sell. Esstilo company reserves the right to visual and technical changes which improve products and possibility of making mistakes and misprints. Objects and furniture not specified in technical descriptions, are not a commercial offer of Esstilo company.



Esstilo by
Intravita sp. z o.o. sp. k.
ul. Samsonowicza 18
27-400 Ostrowiec Św.
☎ 41 274 29 52
biuro@esstilo.com.pl
www.esstilo.com.pl