

# INVESTTIM

[drzwiakustyczne.com](http://drzwiakustyczne.com)



kolekcja drzwi wewnętrznych  
wewnętrzzkłatkowych  
oraz antywłamaniowych  
2021

# DRZWI MODUŁOWE

Ogromny wybór drzwi ramowych sprawia, że każdy znajdzie coś dla siebie. Trwałość i atrakcyjna cena sprawiają, że drzwi cieszą się dużą popularnością. Szeroka gama kolorów i wzorów może zakręcić w głowie ale o to nam właśnie chodziło – chcieliśmy, żeby każdy znalazł coś dla siebie bez względu na gusta i obowiązujące trendy. Drzwi z naszej oferty dodadzą każdemu wnętrzu niepowtarzalnego stylu, uroku i ciepła.



STABILNA POPRZECZKA  
GRUBOŚCI 35 MM  
LUB 22 MM

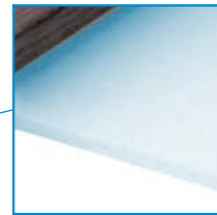

NOWOCZESNE SZKŁO  
HARTOWANE  
MLECZNE I PRZEźROCYSTE

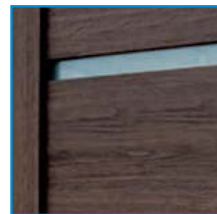

SZEROKA GAMA  
KOLORYSTYCZNA

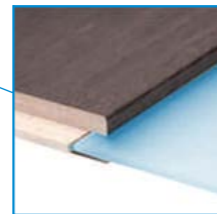

BEZRAMKOWE SZKLENIE  
NA WPUST



TRWAŁE POŁĄCZENIE  
KOŁKOWE



TRZY PRAKTYCZNE  
ZAWIASY 2 CZOPOWE  
Z REGULACJĄ, OSADZONE  
W MASYWNYM PIONOWYM  
RAMIAKU GRUBOŚCI 40 MM  
LUB 38 MM

RAMIAK MDF

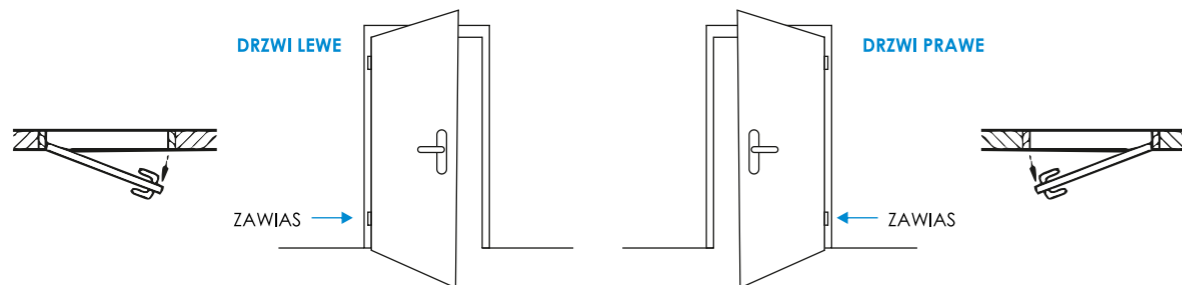

DRZWI LEWE

DRZWI PRAWE

ZAWIAS

ZAWIAS



# Adagia

## Modele drzwi



ADAGIA 1



ADAGIA 2



ADAGIA 3

Wybrane modele dostępne od ręki w magazynie.

## Konstrukcja

- skrzydło ramowe - technologia łączenia elementów przy pomocy kołków poprzecznych drewnianych
- ramiak 38x140mm wykonany z wysokiej jakości płyt MDF

## Wykończenie

- softline
- skrzydło oklejone: folią finisz (FF)

## Okucia

- trzy zawiasy czopowe wkręcane
- zamek na klucz z blokadą WC, wkładka patentowa, oszczędnościowy

## Oszklenie

- szyba hartowana satynowa

## Szerokości

60/70/80/90/100<sup>1)</sup>[cm]

## opcje

- tuleje wentylacyjne, podcięcia wentylacyjne
- <sup>1)</sup> - szerokość [100cm] - dopłata do ceny netto 20%

## Kolorystyka

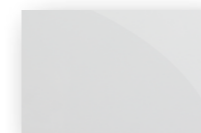

biały

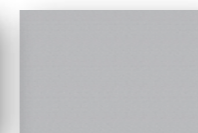

srebrny mat



dąb srebrzysty

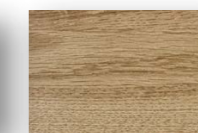

dąb naturalny

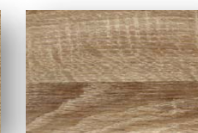

dąb sonoma

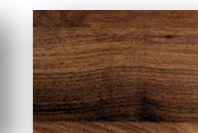

orzech polski



Mirton



Malta



Modele drzwi



MIRTON 2      MIRTON 3

MIRTON 1

Wybrane modele dostępne od ręki w magazynie.

Konstrukcja

- skrzydło ramowe - technologia łączenia elementów przy pomocy kołków poprzecznych drewnianych
- ramiak 38x140mm wykonany z wysokiej jakości płyt MDF

Wykończenie

- softline
- skrzydło oklejone: folią finisz (FF)

Okucia

- trzy zawiasy czopowe wkręcane
- zamek na klucz z blokadą WC, wkładka patentowa, oszczędnościowy

Oszklenie

- szyba hartowana satynowa

Szerokości

60/70/80/90/100<sup>1)</sup>[cm]

opcje

- tuleje wentylacyjne, podcięcia wentylacyjne
- <sup>1)</sup> - szerokość [100cm] - dopłata do ceny netto 20%

Kolorystyka

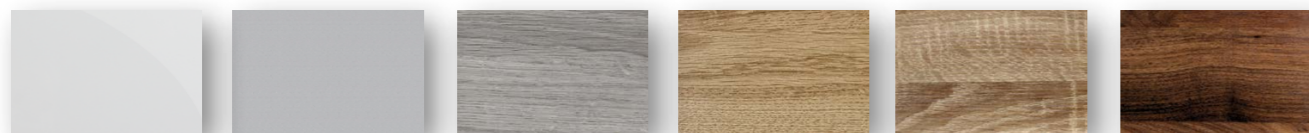

biały      srebrny mat      dąb srebrzysty      dąb naturalny      dąb sonoma      orzech polski

INVESTTIM

Modele drzwi



MALTA 2      MALTA 3

MALTA 1

Wybrane modele dostępne od ręki w magazynie.

Konstrukcja

- skrzydło ramowe - technologia łączenia elementów przy pomocy kołków poprzecznych drewnianych
- ramiak 38x140mm wykonany z wysokiej jakości płyt MDF

Wykończenie

- softline
- skrzydło oklejone: folią finisz (FF)

Okucia

- trzy zawiasy czopowe wkręcane
- zamek na klucz z blokadą WC, wkładka patentowa, oszczędnościowy

Oszklenie

- szyba hartowana satynowa

Szerokości

60/70/80/90/100<sup>1)</sup>[cm]

opcje

- tuleje wentylacyjne, podcięcia wentylacyjne
- <sup>1)</sup> - szerokość [100cm] - dopłata do ceny netto 20%

Kolorystyka

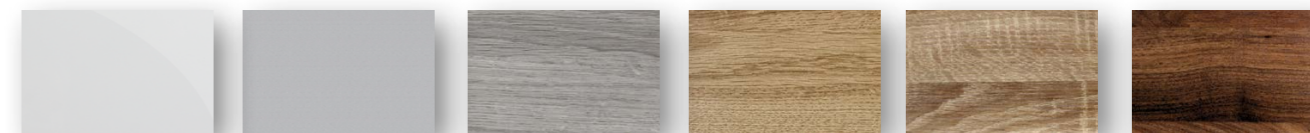

biały      srebrny mat      dąb srebrzysty      dąb naturalny      dąb sonoma      orzech polski

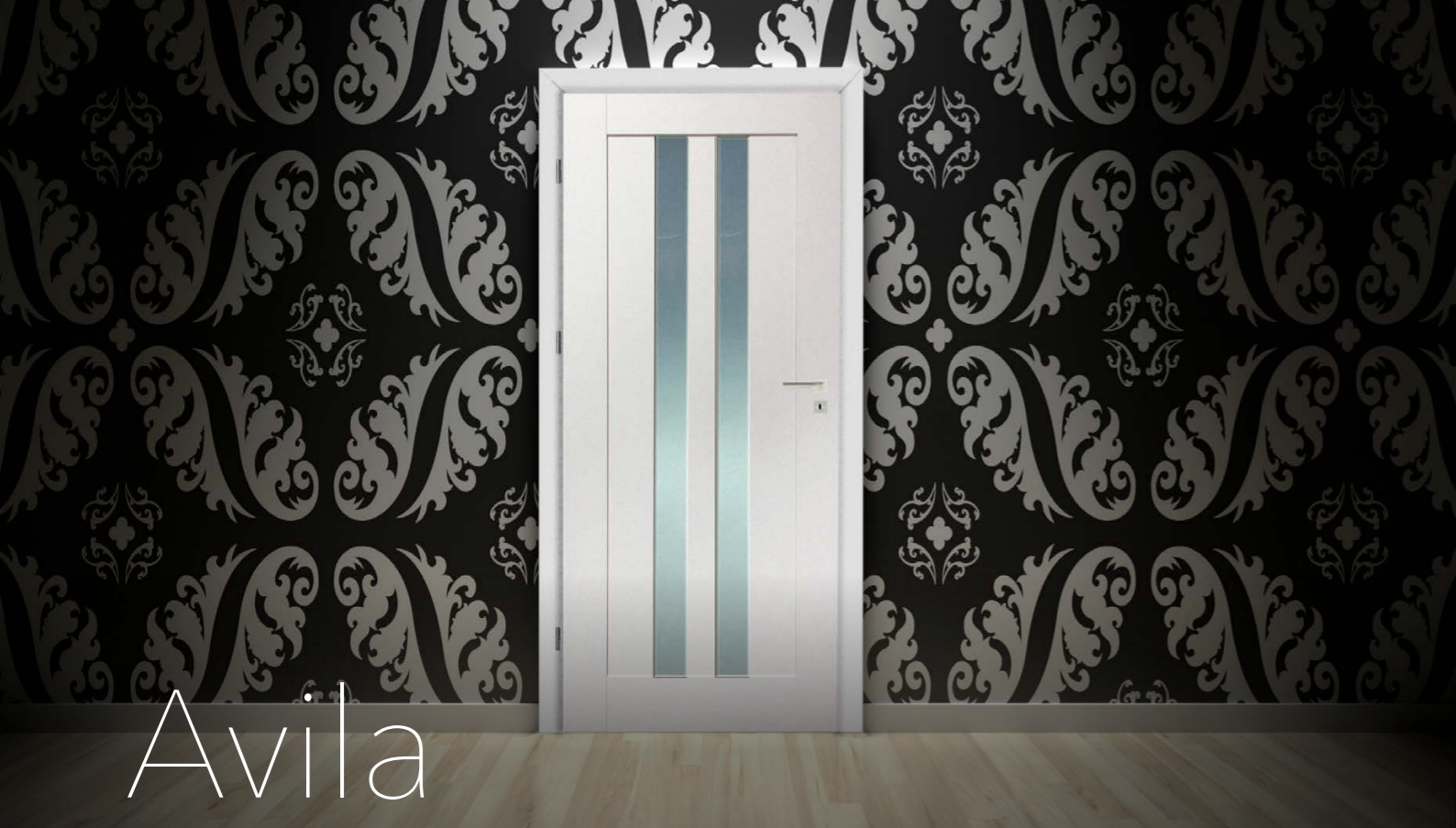

# Avila



# Dublo IV

## Modele drzwi



AVILA 1



AVILA 2



AVILA 3

### Konstrukcja

- skrzydło ramowe - technologia łączenia elementów przy pomocy kołków poprzecznych drewnianych
- ramiak 38x140mm wykonany z wysokiej jakości płyt MDF

### Wykończenie

- softline
- skrzydło oklejone: folią finisz (FF)

### Okucia

- trzy zawiasy czopowe wkręcane
- zamek na klucz z blokadą WC, wkładka patentowa, oszczędnościowy

### Oszklenie

- szyba hartowana satynowa

### Szerokości

60/70/80/90/100<sup>1)</sup>[cm]

### opcje

- tuleje wentylacyjne, podcięcia wentylacyjne
- <sup>1)</sup> - szerokość [100cm] - dopłata do ceny netto 20%

## Kolorystyka

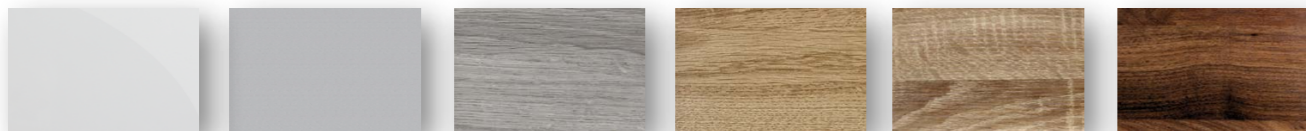

biały

srebrny mat

dąb srebrzysty

dąb naturalny

dąb sonoma

orzech polski

INVESTITIM

## Modele drzwi



DOUBLO IV 1



DOUBLO IV 2



DOUBLO IV 3

### Konstrukcja

- skrzydło ramowe - technologia łączenia elementów przy pomocy kołków poprzecznych drewnianych
- ramiak 38x140mm wykonany z wysokiej jakości płyt MDF

### Wykończenie

- softline
- skrzydło oklejone: folią finisz (FF)

### Okucia

- trzy zawiasy czopowe wkręcane
- zamek na klucz z blokadą WC, wkładka patentowa, oszczędnościowy

### Oszklenie

- szyba hartowana satynowa

### Szerokości

60/70/80/90/100<sup>1)</sup>[cm]

### opcje

- tuleje wentylacyjne, podcięcia wentylacyjne
- <sup>1)</sup> - szerokość [100cm] - dopłata do ceny netto 20%

## Kolorystyka

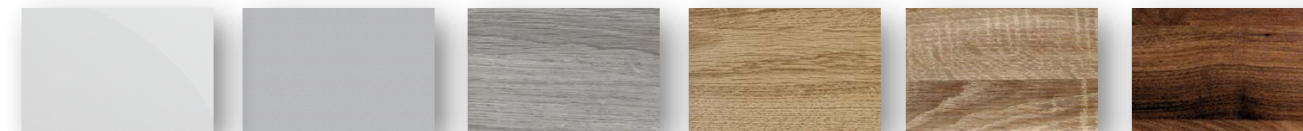

biały

srebrny mat

dąb srebrzysty

dąb naturalny

dąb sonoma

orzech polski



## Modele drzwi



VINCI 1



VINCI 2



VINCI 3

### Konstrukcja

- skrzydło ramowe - technologia łączenia elementów przy pomocy kołków poprzecznych drewnianych
- ramiak 38x140mm wykonany z wysokiej jakości płyt MDF

### Wykończenie

- softline
- skrzydło oklejone: folią finisz (FF)

### Okucia

- trzy zawiasy czopowe wkręcane
- zamek na klucz z blokadą WC, wkładka patentowa, oszczędnościowy

### Oszklenie

- szyba hartowana satynowa

### Szerokości

60/70/80/90/100<sup>1)</sup>[cm]

### opcje

- tuleje wentylacyjne, podcięcia wentylacyjne
- <sup>1)</sup> - szerokość [100cm] - dopłata do ceny netto 20%

## Kolorystyka

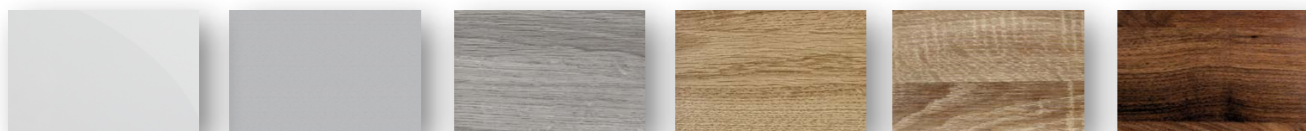

biały

srebrny mat

dąb srebrzysty

dąb naturalny

dąb sonoma

orzech polski

INVESTTIM

## Modele drzwi



TORN NEW 1



TORN NEW 2

### Konstrukcja

- skrzydło ramowe - technologia łączenia elementów przy pomocy kołków poprzecznych drewnianych
- ramiak 38x140mm wykonany z wysokiej jakości płyt MDF

### Wykończenie

- softline
- skrzydło oklejone: folią finisz (FF)

### Okucia

- trzy zawiasy czopowe wkręcane
- zamek na klucz z blokadą WC, wkładka patentowa, oszczędnościowy

### Oszklenie

- szyba hartowana satynowa

### Szerokości

60/70/80/90/100<sup>1)</sup>[cm]

### opcje

- tuleje wentylacyjne, podcięcia wentylacyjne
- <sup>1)</sup> - szerokość [100cm] - dopłata do ceny netto 20%

## Kolorystyka

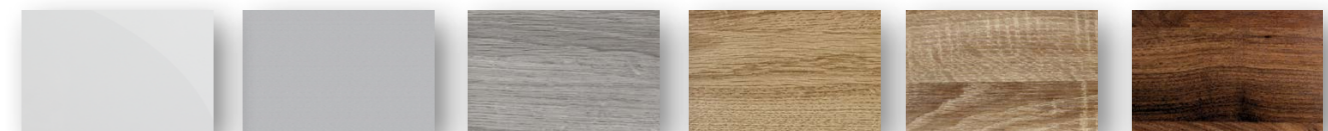

biały

srebrny mat

dąb srebrzysty

dąb naturalny

dąb sonoma

orzech polski



Accalia



Rita

Modele drzwi



ACCALIA 1



ACCALIA 2

Konstrukcja

- skrzydło ramowe - technologia łączenia elementów przy pomocy kołków poprzecznych drewnianych
- ramiak 38x140mm wykonany z wysokiej jakości płyt MDF

Wykończenie

- softline
- skrzydło oklejone: folią finisz (FF)

Okucia

- trzy zawiasy czopowe wkręcane
- zamek na klucz z blokadą WC, wkładka patentowa, oszczędnościowy

Oszklenie

- szyba hartowana satynowa

Szerokości

60/70/80/90/100<sup>1)</sup>[cm]

opcje

- tuleje wentylacyjne, podcięcia wentylacyjne
- <sup>1)</sup> - szerokość [100cm] - dopłata do ceny netto 20%

Modele drzwi



RITA 1



RITA 2

Konstrukcja

- skrzydło ramowe - technologia łączenia elementów przy pomocy kołków poprzecznych drewnianych
- ramiak 38x140mm wykonany z wysokiej jakości płyt MDF

Wykończenie

- softline
- skrzydło oklejone: folią finisz (FF)

Okucia

- trzy zawiasy czopowe wkręcane
- zamek na klucz z blokadą WC, wkładka patentowa, oszczędnościowy

Oszklenie

- szyba hartowana satynowa

Szerokości

60/70/80/90/100<sup>1)</sup>[cm]

opcje

- tuleje wentylacyjne, podcięcia wentylacyjne
- <sup>1)</sup> - szerokość [100cm] - dopłata do ceny netto 20%

Kolorystyka

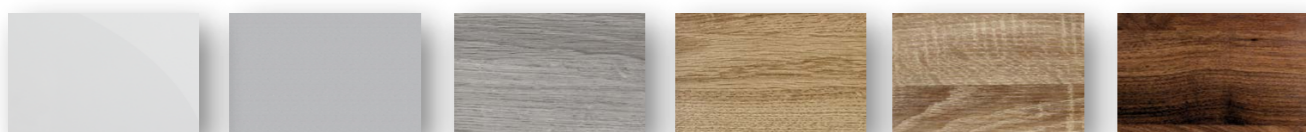

biały    srebrny mat    dąb srebrzysty    dąb naturalny    dąb sonoma    orzech polski

Kolorystyka

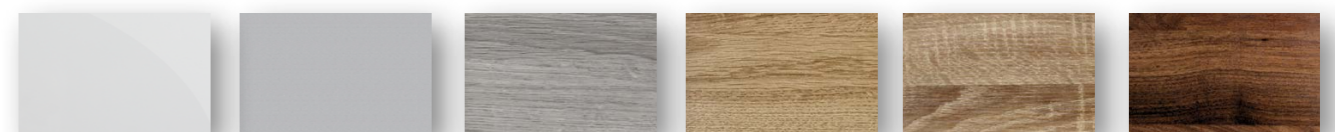

biały    srebrny mat    dąb srebrzysty    dąb naturalny    dąb sonoma    orzech polski

Wchodząc przez drzwi wkraczasz do swojego domu, w którym czeka kochająca rodzina albo zostawiasz za nimi to, czego nie chcesz już oglądać. Drzwi zewnętrzne stanowią wizytówkę naszego miejsca zamieszkania i nas samych. Od ponad 20 lat poznajemy oczekiwania i potrzeby naszych klientów, dzisiaj jesteśmy pewni, że nowoczesne rozwiązania techniczne dające komfort i bezpieczeństwo oraz wyjątkowa estetyka to podstawa dobrego wyboru. Nasi specjaliści każdego dnia łączą rzemiosło, jakim jest produkcja drzwi drewnianych, z dobrym wzornictwem. Wyselekcjonowane materiały i nowatorska technologia sprawiają, że nasze produkty mogą stać się integralną częścią każdego domu. Starannie dobrane materiały spełniają wszelkie normy stawiane drzwiom zewnętrznym.



MONTERO

MODENA

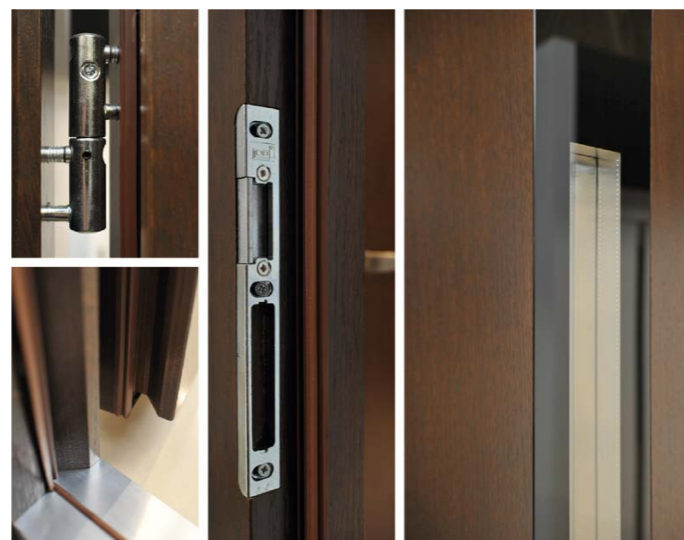

## Kolorystyka

orzech

antracyt

### DRZWI standard 75mm przenikalność cieplna 1,41 W/m<sup>2</sup>K

- konstrukcja ramowo-płytowa
- rama z drewna sosnowego, klejonego warstwowo
- metalowa rama stabilizująca, spawana na obwodzie całego skrzydła
- profil minimalizujący naprężenia i zapobiegający wypaczeniom
- wypełnienie termoizolacyjnym materiałem o grubości 60 mm
- poszycie z płyty wilgocioodpornej o wykończeniu jesionowym
- uszczelka na całym obwodzie
- zgodność z normą PN-EN 14351-1:2006 + A1:2010

### Ościeznica:

- konstrukcja z klejonej drewna sosnowego + fornir jesionowy
- wymiary w przekroju 60 x 80 mm
- wręg antywyważeniowy
- uszczelka na całym obwodzie
- aluminiowy próg z uszczelką

### Wyposażenie:

- trzy zawiasy czopowe z możliwością regulacji w trzech płaszczyznach
- dwa zamki niezależne, dostosowane do wkładki asymetrycznej 40/55
- zamki trójbolcowe
- regulowany zaczep zamkowy
- podwójne uszczelnienie (uszczelka na obwodzie skrzydła i ościeżnicy)

### DRZWI pasywne 92mm przenikalność cieplna 0,71 W/m<sup>2</sup>K

- konstrukcja ramowo-płytowa
- rama z drewna sosnowego, klejonego warstwowo
- metalowy kształtownik wzmacniający, mocowany po stronie zamka
- profil minimalizujący naprężenia i zapobiegający wypaczeniom
- wypełnienie termoizolacyjnym materiałem o grubości 72 mm
- poszycie z płyty wilgocioodpornej o wykończeniu jesionowym
- uszczelka na całym obwodzie
- zgodność z normą PN-EN 14351-1:2006 + A1:2010

### Ościeznica:

- konstrukcja z klejonej drewna sosnowego + fornir jesionowy
- wymiary w przekroju 60 x 80 mm
- wręg antywyważeniowy
- uszczelka na całym obwodzie
- aluminiowy próg z uszczelką

### Wyposażenie:

- trzy zawiasy czopowe z możliwością regulacji w trzech płaszczyznach
- dwa zamki niezależne, dostosowane do wkładki asymetrycznej 55/55
- zamki trójbolcowe
- regulowany zaczep zamkowy
- podwójne uszczelnienie (uszczelka na obwodzie skrzydła i ościeżnicy)

Drzwi **bezprzylgowe** niezaprzeczalnie podkreślają dobry gust, z najwyższą dbałością o każdy szczegół pięknie współgrają z urodą domowej przestrzeni.

W porównaniu do drzwi przylgowych, drzwi bezprzylgowe nie posiadają krawędzi zachodzącej na ościeżnicę, zawiasy są schowane i niewidoczne, a zamknięte skrzydło i ościeżnica tworzą jedną płaszczyznę. W przypadku drzwi przylgowych zawiasy są odkryte i pozostają na widoku a ich krawędź zachodzi na futrynę.

Drzwi bezprzylgowe dodatkowo wyposażyliśmy w zamek magnetyczny, który umożliwi ciche zamykanie, natomiast dwa niewidoczne zawiasy 3D mają możliwość regulacji na trzech płaszczyznach. Bogata gama kolorów i wzorów drzwi pomaga nam stworzyć piękne, stylowe wnętrza. Dzięki zlicowaniu skrzydła z ościeżnicą przestrzeń wizualnie się powiększa i nabiera wyjątkowego charakteru.

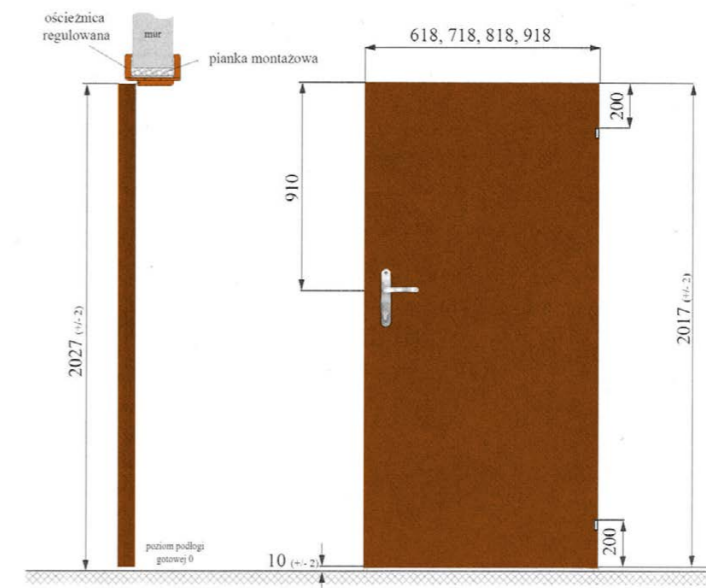

WYMIARY	"60"	"70"	"80"	"90"
ZALECANA SZEROKOŚĆ OTWORU W MURZE	684	784	884	984
SZEROKOŚĆ CAŁKOWITA SKRZYDŁA	618	718	818	918
WYSOKOŚĆ CAŁKOWITA SKRZYDŁA			2017	
WYSOKOŚĆ ZEWNĘTRZNA OŚCIEŻNICY (BEZ OPASKI)			2040	
ZALECANA WYSOKOŚĆ OTWORU W MURZE			2070	
WYSOKOŚĆ KRYCIA OŚCIEŻNICY Z OPASKĄ KĄTOWĄ			2104	

## Konstrukcja

- skrzydło ramowe bez felca- technologia łączenia elementów przy pomocy kołków poprzecznych drewnianych

## Wykończenie

- softline
- skrzydło oklejone: folią finisz (FF)

## Okucia

- dwa zawiasy magnetyczne 3D ukryte
- zamek magnetyczny na klucz, WC, wkładkę
- blacha zaczepowa w ościeżnicy

## Oszklenie

- szyba hartowana satynowa

## Szerokości

60/70/80/90/100<sup>1)</sup>[cm]

## Informacje dodatkowe

- brak możliwości zastosowania ościeżnicy stałej w wersji bezprzylgowej
- maksymalna szerokość drzwi podwójnych bezprzylgowych - 2100mm
- maksymalna wysokość drzwi bezprzylgowych - 2100mm

## opcje

- - szerokość [100cm] - dopłata do ceny netto 20%

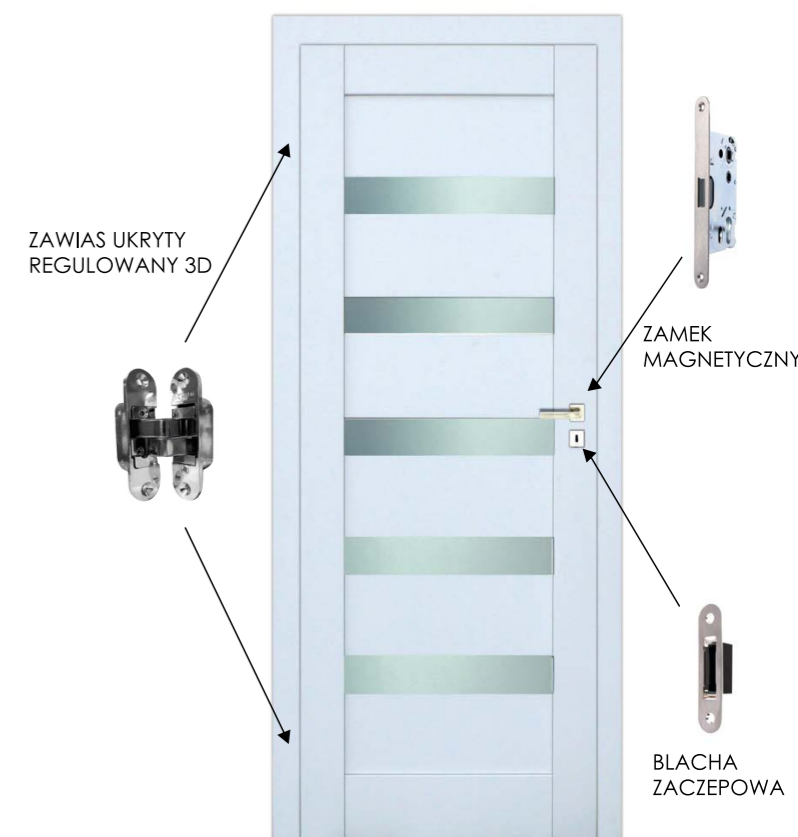

# OŚCIEŻNICA REGULOWANA

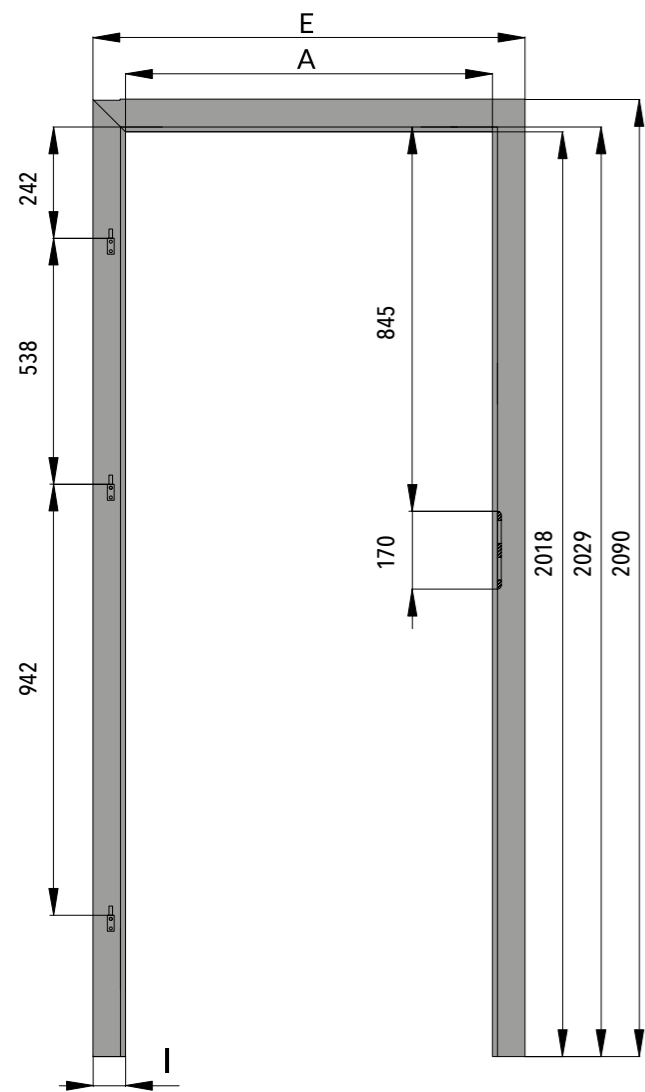

OPASKA	DRZWI	M	N	A	B	C	D	E
6 cm	60	644	618	600	624	644	684	744
	70	744	718	700	724	744	784	844
	80	844	818	800	824	844	884	944
	90	944	918	900	924	944	984	1044
	100	1044	1018	1000	1024	1044	1084	1144

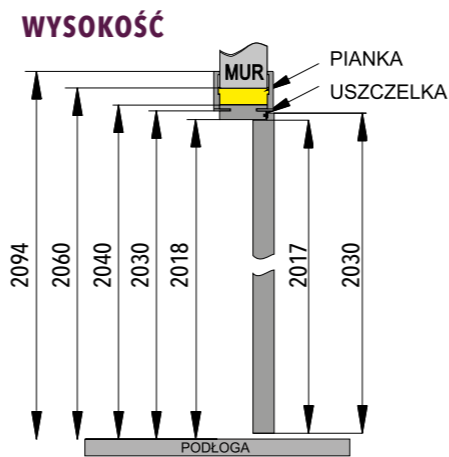

## SZEROKOŚĆ

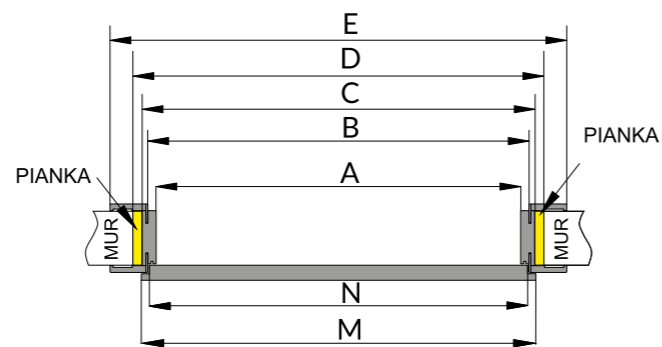

## ZAKRES OŚCIEŻNIC REGULOWANYCH

symbol	ościeżnica jednoczęściowa							ościeżnica dwuczęściowa			
	OR 1	OR 2	OR 3	OR 4	OR 5	OR 6	OR 7	OR 8	OR 9	OR 10	OR 11
zakres	80-100	100-140	140-180	180-220	220-260	260-300	300-340	340-380	380-420	420-460	460-500



# OŚCIEŻNICA STAŁA

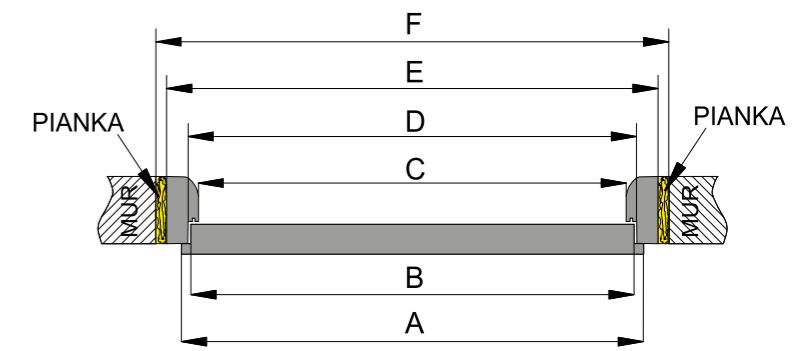
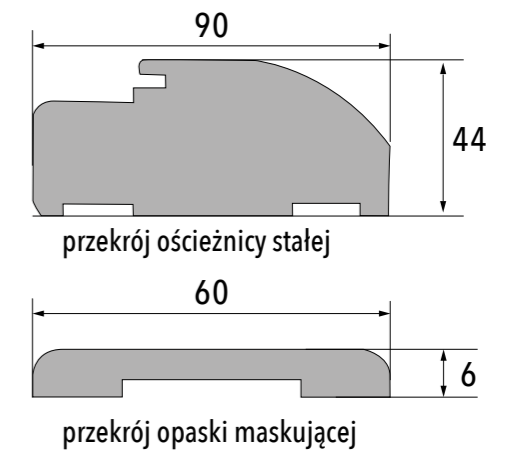
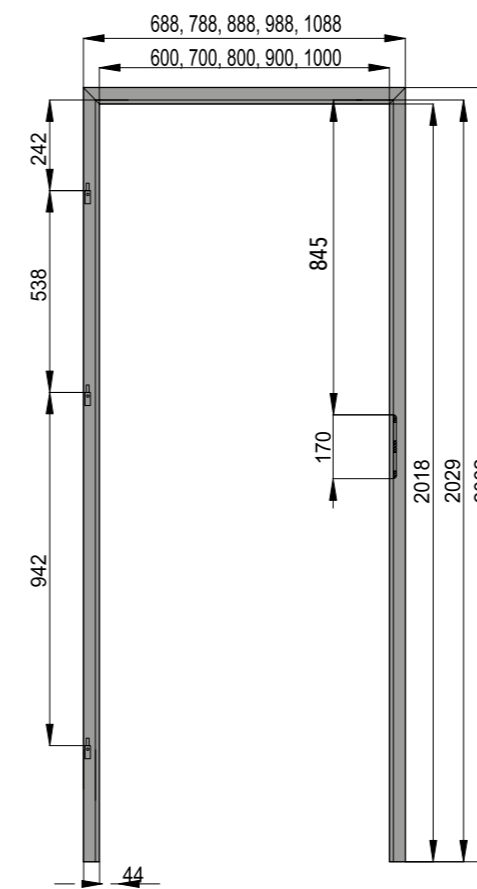

ćwierćwałek 18 x 10 mm



## ZAKRES OŚCIEŻNIC STAŁYCH

	A	B	C	D	E	F
60	644	618	600	624	688	728
70	744	718	700	724	788	828
80	844	818	800	824	888	928
90	944	918	900	924	988	1028
100	1044	1018	1000	1024	1088	1128

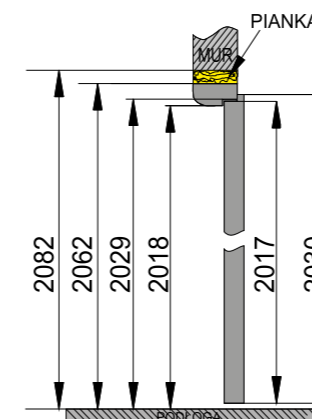



# Drzwi z doświetleniem Stratus 68 mm

# Drzwi z doświetleniem Energooszczędne 68 mm



MIRAM 1 STANDARD: SZYBA STOPSOL

MIRAM 2 STANDARD: SZYBA STOPSOL

MIRAM 3 STANDARD: SZYBA STOPSOL



PEŁNE

AURIGA SLIM CR

ONYX

MIRAM CR

CETI

IZAR

OŚCIEŻNICA DREWNIANA

PRZYBLIŻONY WYMIAR OTWORU MONTAŻOWEGO

rozmiar 90E 1020mm x 2080mm

DOŚWIETLE STRATUS

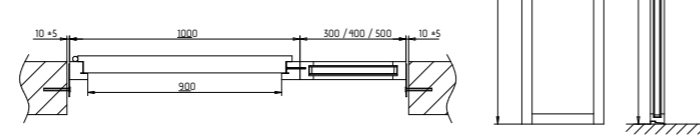

AGAR 1 STANDARD: SZYBA STOPSOL

AGAR 2 STANDARD: SZYBA STOPSOL

AGAR 3 STANDARD: SZYBA STOPSOL



PEŁNE

AGAR

TOPAZ

AURIGA SLIM

MIRAM

CETI CR

OŚCIEŻNICA DREWNIANA

PRZYBLIŻONY WYMIAR OTWORU MONTAŻOWEGO

rozmiar 10N 1120mm x 2110mm

DOŚWIETLE ENERGOOSZCZĘDNE



# Drzwi metalowe Jowisz 56 mm

# Drzwi techniczne



ARKUS



ZITRON CR



PRADO INOX



AURIGA SLIM



BUENO



GRAND CR



ROCO 2



W3

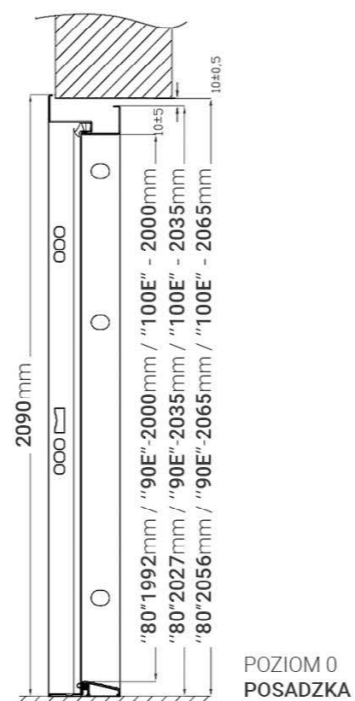

POZIOM 0  
POSADZKA



PRZYBLIŻONY WYMIAR  
OTWORU MONTAŻOWEGO

rozmiar 80	885mm x 2056mm
rozmiar 90E	991mm x 2065mm
rozmiar 100E	1091mm x 2065mm



URAN ANTRACYT



URAN ANTRACYT ŚWIETLIK



URAN BIAŁY



URAN BRĄZ BULAJ

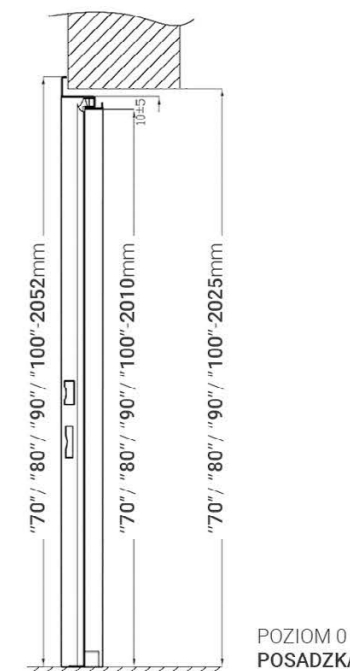

POZIOM 0  
POSADZKA



PRZYBLIŻONY WYMIAR  
OTWORU MONTAŻOWEGO

rozmiar 70	745mm x 2025mm
rozmiar 80	845mm x 2025mm
rozmiar 90	945mm x 2025mm
rozmiar 100	1045mm x 2025mm

Linia Acustico



ACUSTICO A



ACUSTICO B



ACUSTICO C | ANTYWŁAMANIOWE



Linia Acustico



ACUSTICO G | ANTYWŁAMANIOWE



ACUSTICO H | ANTYWŁAMANIOWE



ACUSTICO I | ANTYWŁAMANIOWE



ACUSTICO D



ACUSTICO E



ACUSTICO F



ACUSTICO J

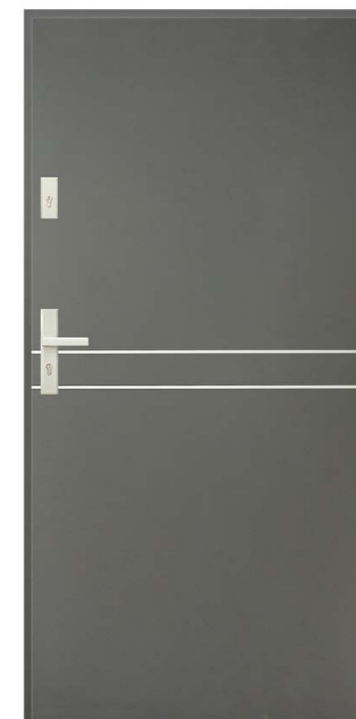

ACUSTICO K



ACUSTICO L | ANTYWŁAMANIOWE



Kolorystyka

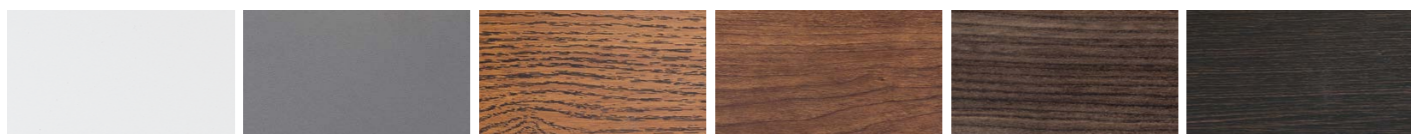

biały    antracyt    dąb rustykalny    orzech laskowy    aged    wenge

Kolorystyka

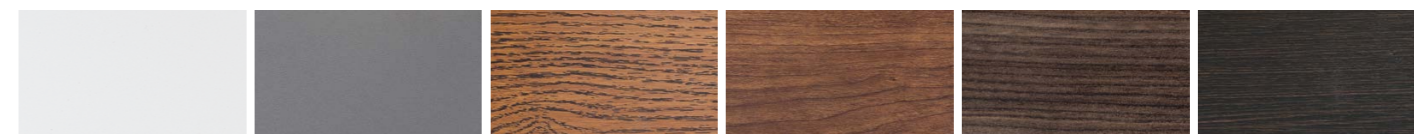

biały    antracyt    dąb rustykalny    orzech laskowy    aged    wenge

Drzwi **Acustico 46** to skrzydło o grubości 46 mm, które osiągnęły izolacyjność akustyczną na poziomie 32 dB. Poprzez użycie grubej drewnianej ramy i dodatkowych wzmocnień, uzyskaliśmy trwały i bezpieczny produkt. Wykonana w całości z drewna ościeżnica zapewnia odpowiednią konstrukcję do zawieszenia solidnego skrzydła drzwiowego. Drzwi **Acustico 56** to skrzydło o grubości 56 mm, które pozwala na większy komfort użytkowania. Dzięki pogrubionej konstrukcji zapewniają większą izolacyjność akustyczną na poziomie 36 dB, co pozwala cieszyć się większą swobodą i uwolnić od zgiełku panującego poza domowym ogniskiem. Solidna i gruba drewniana konstrukcja daje poczucie bezpieczeństwa i trwałości.

**Acustico 46 i Acustico 56 przekrój poziomy**

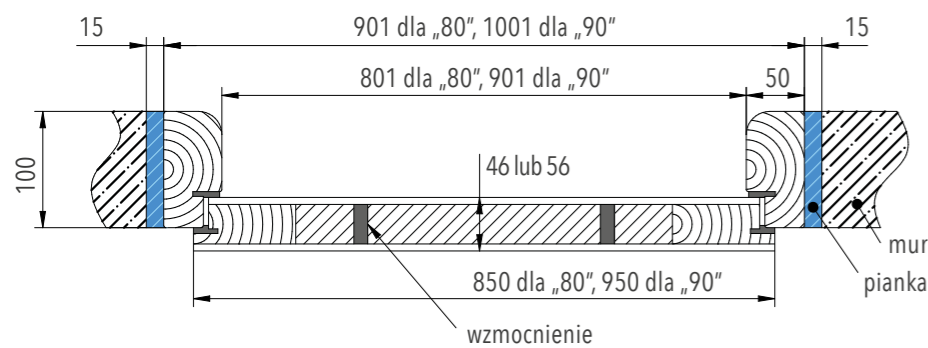

**Elementy konstrukcji drzwi Acustico 46 i Acustico 56**

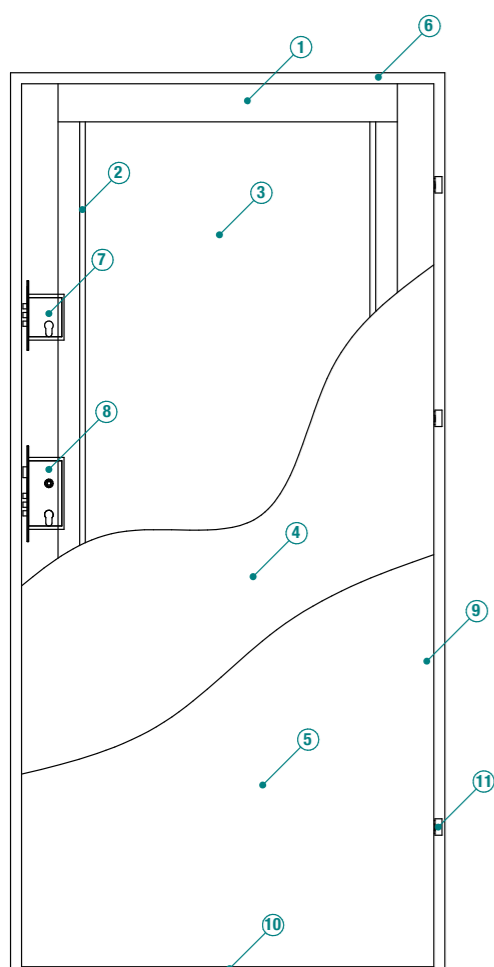

- skrzydło płytowe, akustyczne, o grubości 46 mm lub 56 mm z trójstronną przylgą, z wypełnieniem płytą dźwiękochłonną, okleinowane, z uszczelką
- ościeżnica drewniana z uszczelką, okleinowana, z progiem nierdzewnym
- zawiasy z możliwością regulacji (3 szt.)
- 2 niezależne zamki trójbolcowe na wkładkę patentową
- 3 szt. bolców antywyważeniowych w skrzydle drzwiowym
- dedykowane akcesoria (klamka z wkładkami) w opcji za dopłatą lub zgodnie z warunkami umowy

- 1 - ramiak drewniany z klejunki sosnowej
- 2 - profil wzmacniający
- 3 - płyta wygłuszająca
- 4 - płyta MDF o grubości 6 mm
- 5 - okleina PCV
- 6 - ościeżnica drewniana
- 7 - zamek górny trójbolcowy
- 8 - zamek dolny trójbolcowy
- 9 - uszczelka w drzwiach, progu i ościeżnicy
- 10 - próg z blachy nierdzewnej
- 11 - zawiasy i bolce antywyważeniowe

Drzwi **Acustico 56 RC2** to skrzydło o grubości 56 mm, które pozwala na większy komfort użytkowania. Dzięki pogrubionej konstrukcji zapewniają większą izolacyjność akustyczną na poziomie 36 dB, co pozwala cieszyć się większą swobodą i uwolnić od zgiełku panującego poza domowym ogniskiem. Solidna i gruba drewniana konstrukcja daje poczucie bezpieczeństwa i trwałości.

- skrzydło płytowe o podwyższonej odporności na włamanie (klasa RC2), akustyczne (36 dB) o grubości 56 mm z trójstronną przylgą, z wypełnieniem płytą dźwiękochłonną, okleinowane, z uszczelką
- ościeżnica drewniana z uszczelką, okleinowana, z progiem nierdzewnym
- zawiasy regulowane 3D (4 szt.)
- zamek centralny, listwowy, hakowy, 4-punktowy, na wkładkę patentową
- 4 szt. bolców antywyważeniowych w skrzydle drzwiowym
- dedykowane akcesoria (klamka z wkładkami)

**Elementy konstrukcji drzwi Acustico 56 RC2**

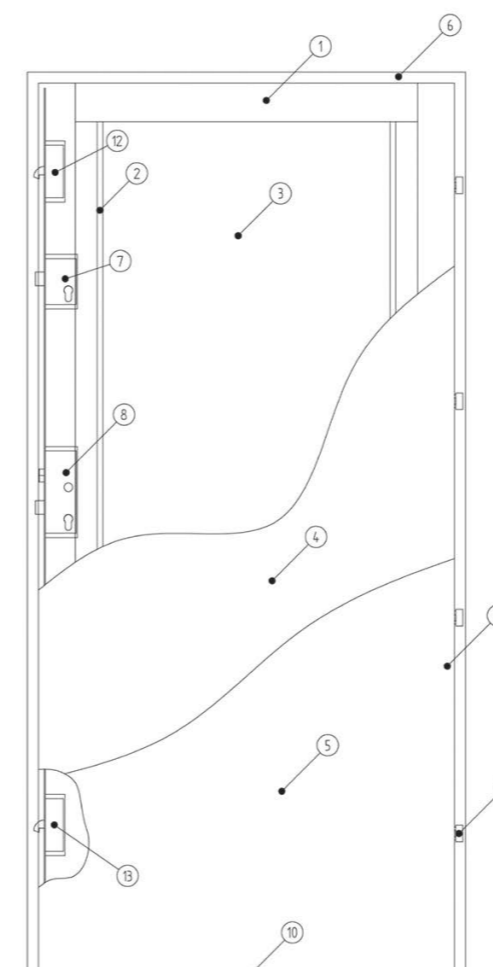

- 1 - ramiak drewniany z klejunki sosnowej
- 2 - profil wzmacniający
- 3 - płyta wygłuszająca
- 4 - płyta MDF o grubości 6 mm
- 5 - okleina PCV
- 6 - ościeżnica drewniana
- 7 - zamek górny trójbolcowy
- 8 - zamek dolny trójbolcowy
- 9 - uszczelka w drzwiach, progu i ościeżnicy
- 10 - próg z blachy nierdzewnej
- 11 - zawiasy i bolce antywyważeniowe
- 12 - zaczep hakowy górny
- 13 - zaczep hakowy dolny

**Acustico 46 i Acustico 56 przekrój pionowy**

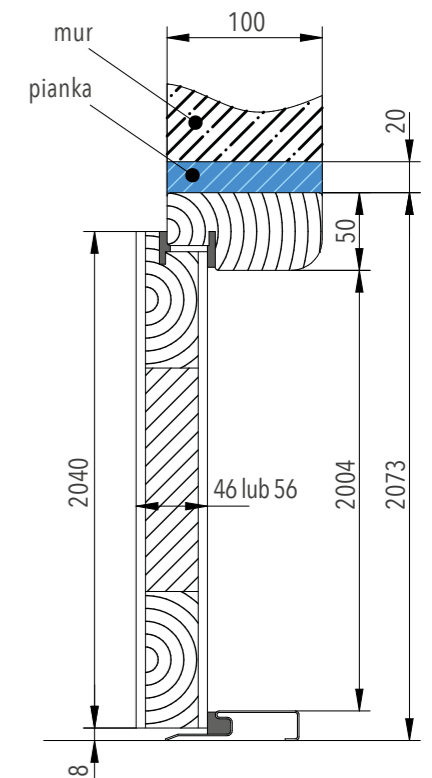

## ■ Kolorystyka drzwi wewnętrznych

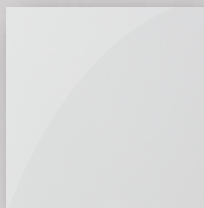

■ srebrny mat

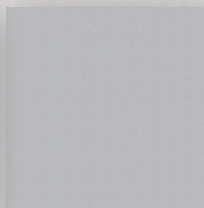

■ srebrny mat



■ dąb srebrzysty



■ dąb naturalny



■ dąb sonoma

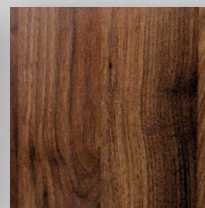

■ orzech polski

## ■ Kolorystyka drzwi akustycznych

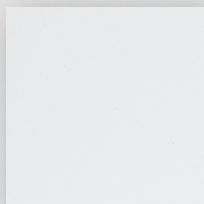

■ biały



■ antracyt

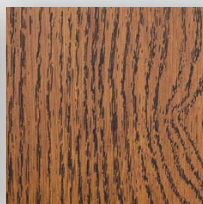

■ dąb rustykalny

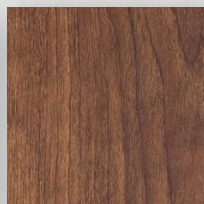

■ orzech laskowy

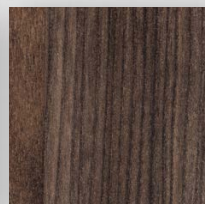

■ aged

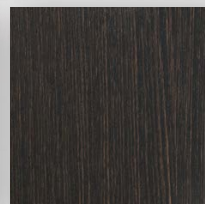

■ wenge



# INVESTTIM

drzwiakustyczne.com

INVESTTIM Sp. z o.o.  
ul. Samsonowicza 22, 27-400 Ostrowiec Świętokrzyski  
mail: [investtim@wp.pl](mailto:investtim@wp.pl), tel. +48 41 265 20 30, fax +48 41 265 68 31  
[www.drzwiakustyczne.com](http://www.drzwiakustyczne.com)

Niniejszy katalog nie stanowi oferty handlowej w rozumieniu Kodeksu Cywilnego i jest publikacją jedynie w celach informacyjnych. Kolory oklein mogą różnić się od zamieszczonych fotografii. Firma zastrzega sobie prawo do zmian technicznych i wizualnych służących ulepszeniu produktu oraz możliwości pomyłek i błędów w druku. Przedmioty i meble nie wyszczególnione w opisach technicznych nie stanowią oferty handlowej firmy.

This catalogue is not a commercial offer and it is made only to inform. Pictures and colours can be different from models we sell. Company reserves the right to visual and technical changes which improve products and possibility of making mistakes and misprints. Objects and furniture not specified in technical descriptions, are not a commercial offer company.